



Это мастер!

ProfMaster PM-150



ProfiMaster-150

- Общепромышленная серия преобразователей частоты для управления асинхронными трехфазными и однофазными двигателями.
- Мощность от 0,2 до 2,2 кВт на напряжение 220 В и от 0,75 до 4 кВт на напряжение 380 В 50/60 Гц
- Закон управления: Векторный 1, Векторный 2, U/f.
- Сертификация: CE, EAC

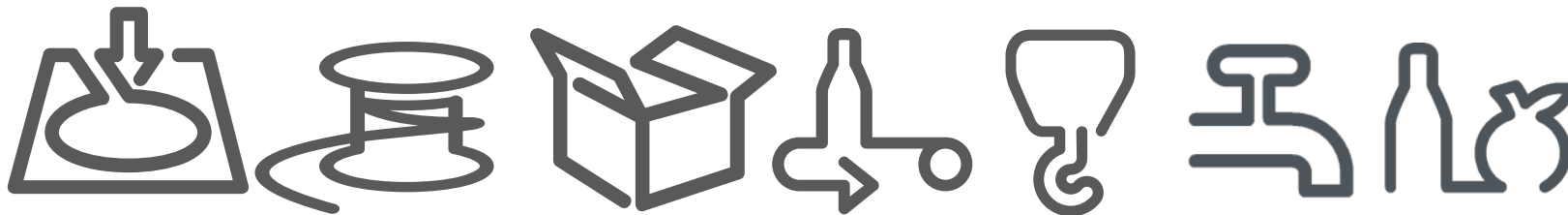

Combine the best

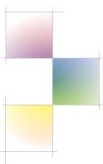

Основные особенности РМ-150

- Простое конфигурирование
- Некритичность к параметрам двигателя
- Нечувствительность к качеству сети
- Маленькие габариты
- Монтаж на DIN-рейку.
- Новое поколение дискретных IGBT (запас 4 раза по току и 6 раз по напряжению)
- Высочайшая ремонтпригодность
- Конденсаторы AISNI до +105C
- Лаковое покрытие плат для защиты от химически-агрессивной среды
- Вентилятор с автоматическим включением на базе безколлекторного двигателя с двухрядным подшипником
- Раздельные контуры охлаждения силовой и контрольной частей.

Рабочая температура транзисторов до +175C

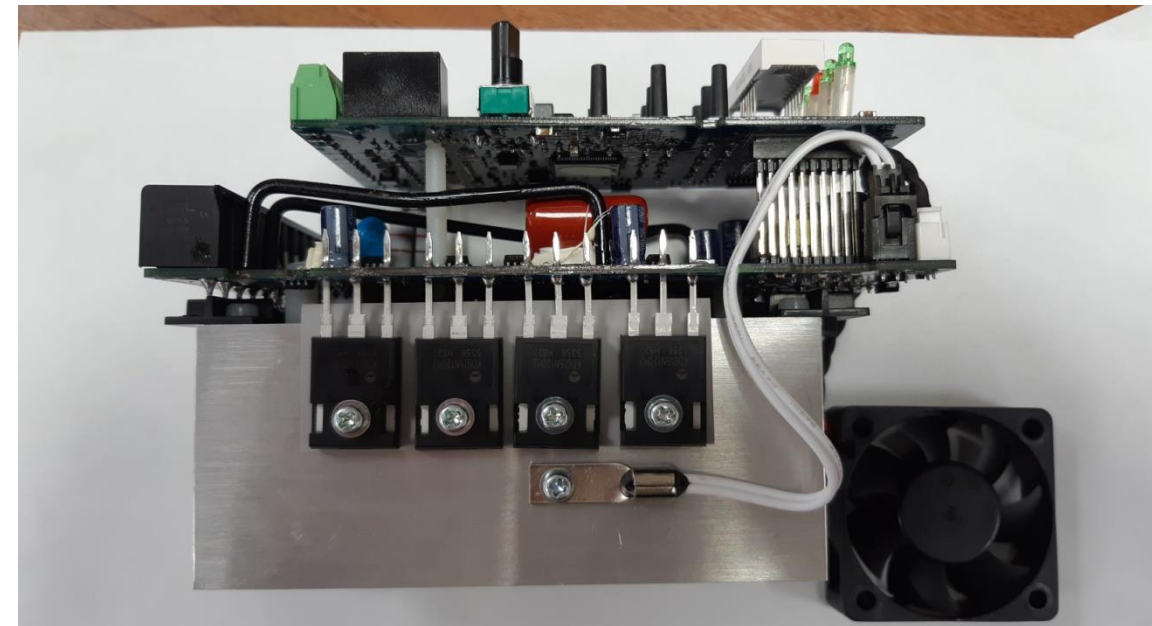

Технические характеристики

- **Перегрузочная способность**
 - 110% от номинальной в установившемся режиме
 - 150% от номинальной в течение 1 минуты
 - 180% от номинальной в течение 10 сек
 - 200% от номинальной в течение 1 сек
- **Высокий пусковой момент**
 - 180% пускового момента при 0.5 Гц (Режим Векторное управление 1)
 - 180% пускового момента при 0.25 Гц (Режим Векторное управление 2)
- Отклонение напряжения питания 220 В -15% до +20%; 380 В -15% до +30%;
- Частота коммутации 0,7- 16 кГц
- Выходная частоты 0-600 Гц с шагом 0,01 Гц
- Тормозной момент от 0% до 150%
- Глубина регулирования 1:200 векторный 2; 1:50 U/f
- Точность поддержания скорости : 0,5% U/f и 0,2% векторный
- Время разгона от 0 до 6000 сек
- Рабочая температура: -10С +50С без снижения мощности
- Температура хранения: -20С +70С
- Высота над уровнем моря до 2000 м
- Степень защиты IP21

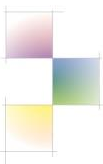

Встроенные функции

- Встроенный ПЛК
- Счетчики наработки в включенного состояния моточасах
- Автотюннинг двигателя статический и динамический
- AVR- компенсация напряжения на выходе при просадке питающего напряжения
- Компенсация инерции, трения покоя, трения скольжения.
- Встроенный тормозной транзистор
- Управление 3х фазными и однофазными 220 В двигателями
- Авто оптимизация частоты коммутации
- Линейная и U-образная кривые разгона/торможения
- 39 функций логического входа
- 24 функции релейного выхода
- 14 функций аналогового выхода
- Сон/Пробуждение по частоте или давлению
- 29 пользовательских параметров дисплея
- Счетчик потребленных кВтч
- 32 параметра самодиагностики (=кода ошибок)
- Память на 3 аварийных параметра с 14 комментариями (время, ток, напряжение...)



Схема подключения

- Автомат
- Контактор
- Дроссель сетевой
- ЭМС фильтр
- Выходной фильтр
- Дроссель двигателя
- Тормозной резистор



Схема подключения однофазного двигателя 220 В

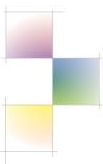
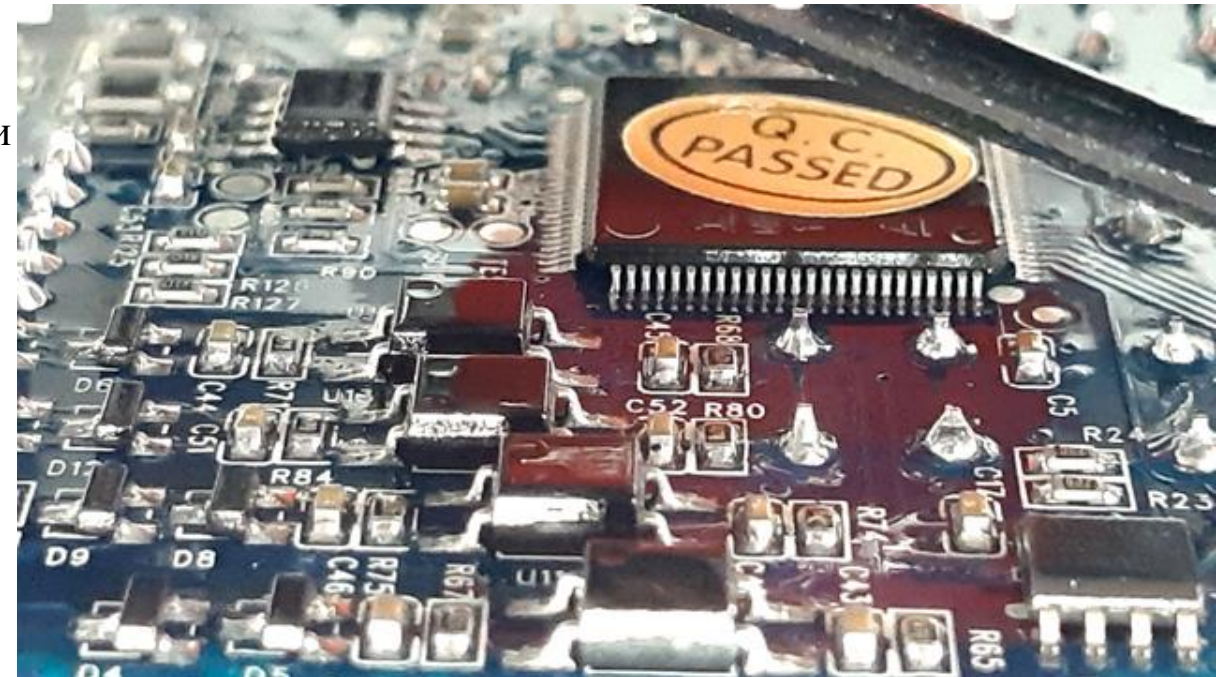

Управление преобразователем

- Встроенный ПЛК
- RS485
- 4 логических входа
- Одно реле «сухой контакт» 1 НО/1 НЗ
- 1 аналоговый выход
- 2 аналоговых входа
- Modbus RTU встроен
- Порт для программирования
- Позитивная и негативная логика.
- 2х и 3-проводное управление

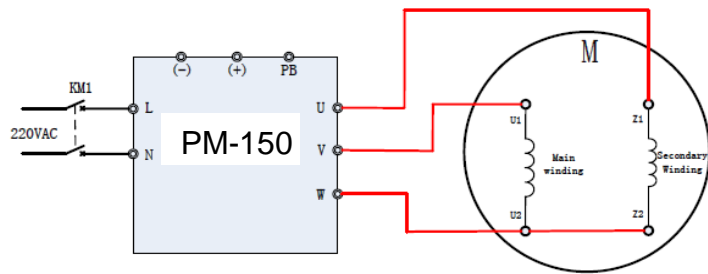
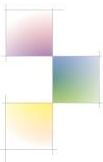
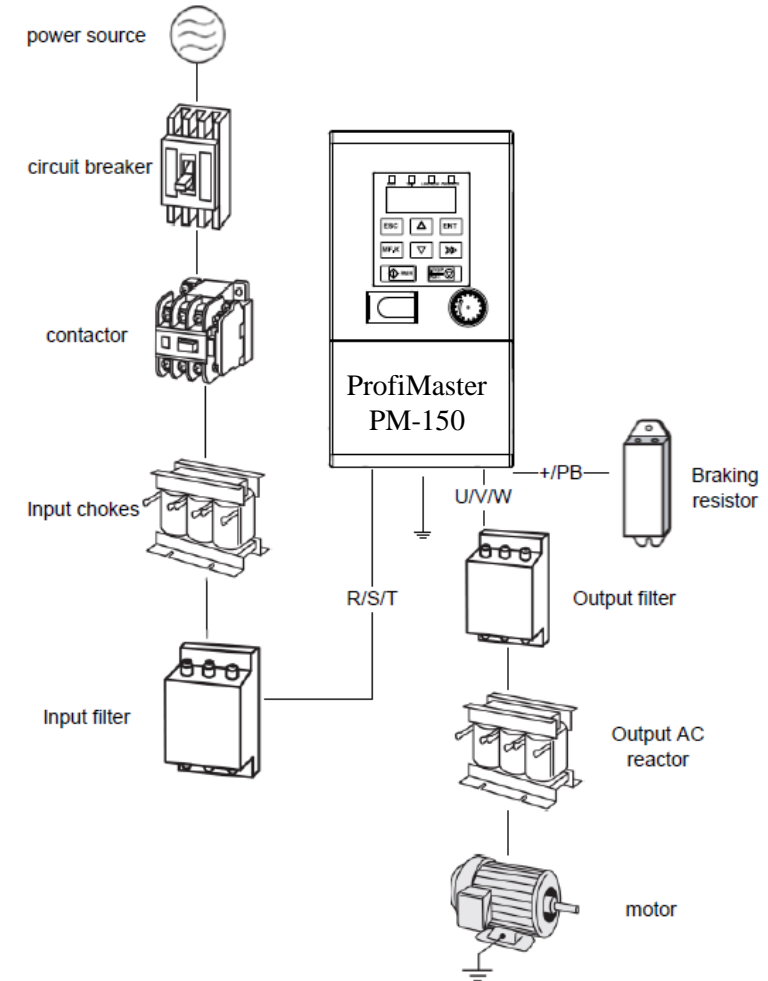
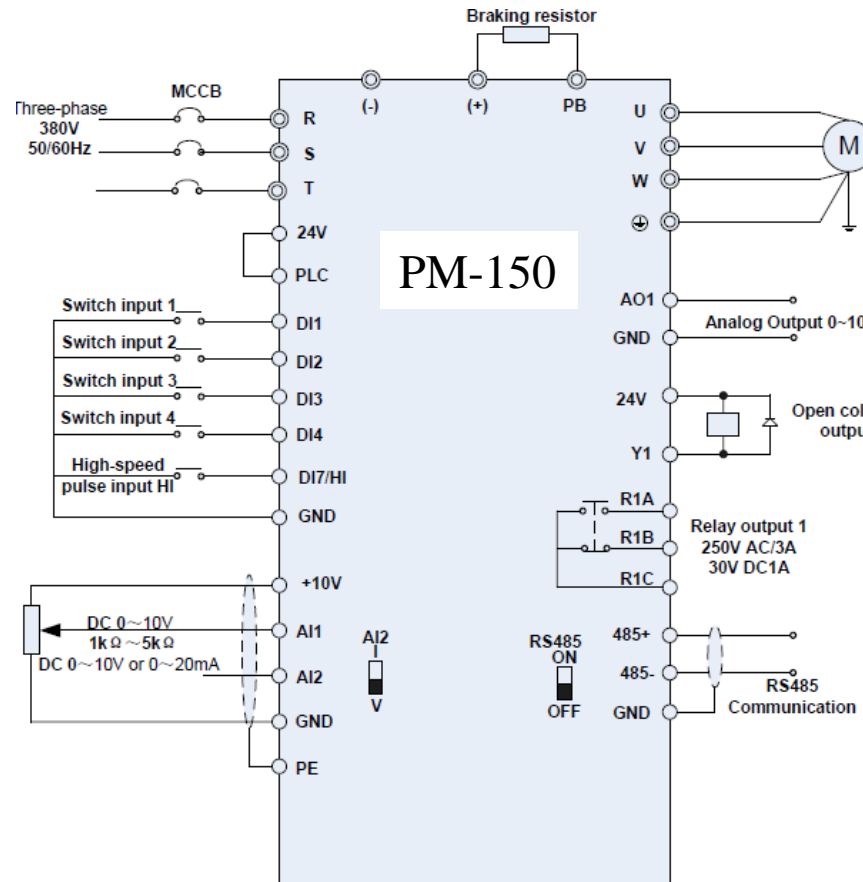
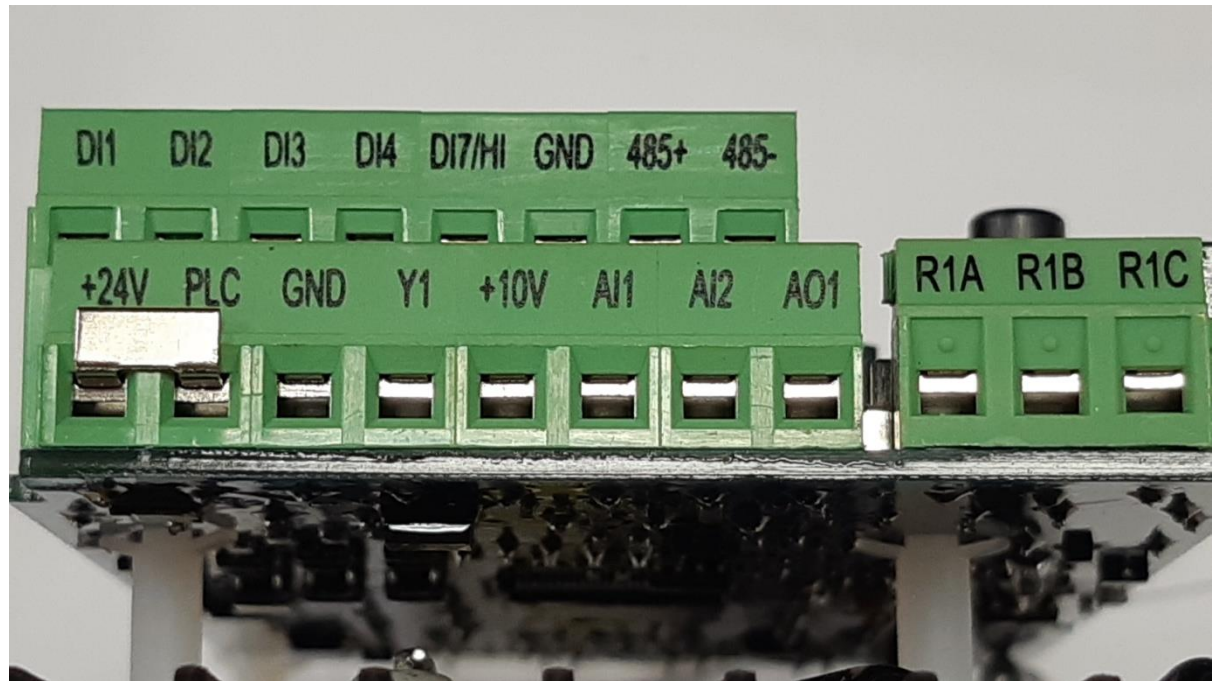

Область применения: Простые и средней сложности технологические механизмы



Упаковочные
машины

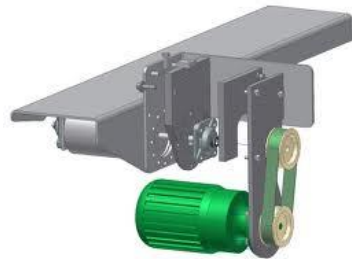

Транспортировка



Текстильные
машины



Металло -
обработка

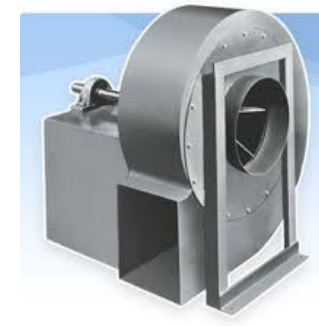

HVAC



Грузоподъемные
механизмы

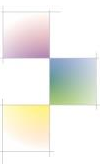

Область применения: отопление, вентиляция, кондиционирование

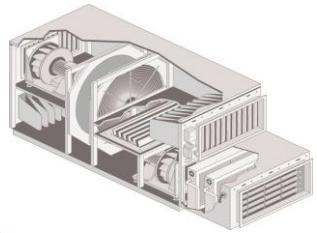

Центральный кондиционер

Дымоудаление

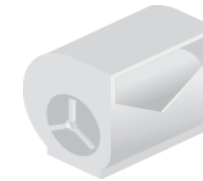

Вентилятор (подача и циркуляция воздуха)

Охладительная установка
(теплообменники, чиллеры)

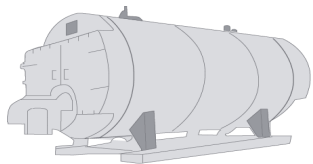
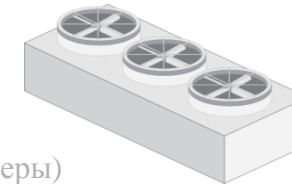

Бойлеры

Задачи собственника здания

- Энергосбережение
- Снижение капитальных затрат
- Снижение операционных затрат

Примеры применений

- Чиллеры охладители теплообменники (компрессоры, насосы)
- Крышные вентустановки (компрессоры, вентиляторы)
- Центральный кондиционер (вентиляторы),
- Системы управления шиберами и противопожарная защита
- Градирни: вентиляторы
- Бойлеры (насосы и вентиляторы)
- Насосы циркуляционные



Простое конфигурирование

Удобная настройка параметров

- Структурированное меню настроек ПЧ.
- Режим быстрой настройки: можно быстро настроить группу часто используемых параметров, что позволяет клиентам сэкономить время на чтении инструкций.
- Копирование параметров, резервное копирование параметров
- «Гибкие» параметры можно отобразить или скрыть.
- Специализированный модуль загрузки и выгрузки пользовательской конфигурации, удобная отладка параметров.
- Восстановление заводских параметров, резервное копирование пользовательских настроек.
- В зависимости от технологической задачи, есть возможность разработать прикладную макро-конфигурацию.
- ПО для конфигурирования с ПК (Windows)

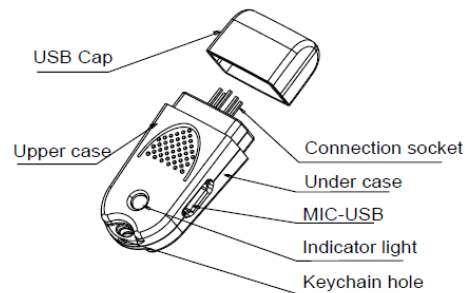

Combine the best



Поддержка и гарантия



- Русифицированный терминал управления на передней панели
- Каталог и инструкция по эксплуатации на русском языке
- Гарантия 2 года с момента продажи либо 18 мес с момента установки.
- Замена со склада г. Москва
- Высокая ремонтпригодность.

