

Smart-UPS™ Руководство по монтажу 750/1000/1500/2200/3000 VA 120/230 Vac 500 VA 100 Vac в вертикальном исполнении

Важные сообщения по безопасности

СОХРАНИТЕ ЭТО РУКОВОДСТВО — В данном руководстве содержатся важные инструкции, которые следует соблюдать в ходе установки и технического обслуживания блока управления электропитанием, обходного блока и аккумуляторных батарей.

Внимательно прочитайте инструкции и осмотрите оборудование, чтобы ознакомиться с устройством перед его установкой, эксплуатацией или техническим обслуживанием. В данном документе или на оборудовании могут использоваться следующие специальные сообщения, предназначенные для того, чтобы предупредить пользователя о потенциальной опасности или привлечь внимание к информации, которая упрощает или уточняет выполнение процедуры.



Этот символ на предупреждающих табличках «Опасно» или «Предупреждение» указывает на наличие опасности поражения электрическим током, что может привести к получению травмы в случае несоблюдения инструкций.



Это предупреждающий знак. Он используется для того, чтобы предупредить пользователя о потенциальном риске получения травмы. Во избежание возможной травмы или летального исхода соблюдайте все инструкции по технике безопасности, приведенные в сообщениях, которые сопровождаются этим символом.

ОПАСНО

ОПАСНО указывает на опасную ситуацию, которая, если ее не предотвратить, приведет к смертельной или серьезной травме.

ПРЕДУПРЕЖДЕНИЕ

ПРЕДУПРЕЖДЕНИЕ указывает на опасную ситуацию, которая, если ее не предотвратить, может привести к смертельной серьезной травме.

ВНИМАНИЕ

ВНИМАНИЕ указывает на опасную ситуацию, которая может привести к получению травмы легкой или средней степени тяжести, если ее не предотвратить.

УВЕДОМЛЕНИЕ

УВЕДОМЛЕНИЕ сообщает о видах работ, не связанных с получением травм.

Указания по подъему и транспортировке

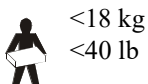

Информация по безопасности и общего характера

Проверьте содержимое упаковки при получении. В случае обнаружения повреждений уведомите об этом транспортное агентство и дилера.

Перед началом установки ИБП изучите руководство по технике безопасности, поставляемое вместе с этим устройством.

- Следуйте всем государственным и местным электротехническим правилам и нормам.
- Данный ИБП предназначен только для использования в помещении.
- Место эксплуатации ИБП должно быть защищено от прямых солнечных лучей, попадания жидкостей, пыли и избыточной влажности.
- Убедитесь, что вентиляционные отверстия ИБП не закрыты. Необходимо обеспечить достаточное пространство для эффективной вентиляции.
- Срок службы батареи обычно составляет от двух до пяти лет. На срок службы батареи влияют факторы окружающей среды. Повышенная окружающая температура, низкое качество энергоснабжения и частые кратковременные разряды сокращают срок службы батареи.
- Подключайте кабель питания ИБП непосредственно к настенной розетке. Не используйте сетевые фильтры и удлинители.
- Оборудование имеет большую массу. Всегда применяйте безопасные методы подъема, соответствующие весу оборудования.
- Номер модели и серийный номер расположены на наклейке на задней стороне блока. У некоторых моделей дополнительная наклейка расположена на корпусе под фальш-панелью.
- Всегда утилизируйте использованные батареи.
- Отправляйте упаковочные материалы на переработку либо сохраняйте их для повторного использования.

Предупреждение FCC

Данное устройство прошло испытания, подтвердившие его соответствие ограничениям, предусмотренным требованиями раздела 15 правил Федеральной комиссии по связи (FCC) США к цифровым устройствам класса А. Эти ограничения предназначены для того, чтобы обеспечить достаточную защиту от недопустимых помех при эксплуатации оборудования в производственных условиях. Данное оборудование генерирует, использует и может испускать радиочастотное излучение и, если оно устанавливается и эксплуатируется не в строгом соответствии с инструкциями изготовителя, может вызывать вредные помехи, препятствующие радиосвязи. Эксплуатация данного оборудования в жилых помещениях может стать причиной возникновения помех. В этом случае на пользователя возлагается обязанность принять необходимые меры для устранения помех.

Комплект поставки

модели на 120/230 Vac

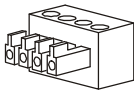

(1)

модели на 120/230 Vac



(1) Руководство по загрузке программного обеспечения PowerChute

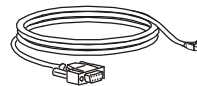

(1)

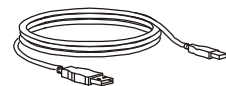

(1)

Модель 230 Vac

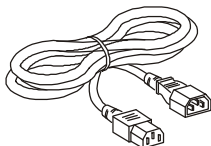

(2)

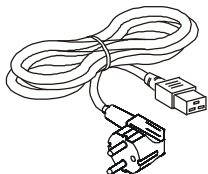

(1) Модели на 2200/3000 VA

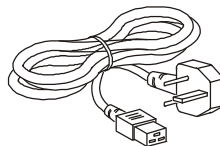

(1) Модели на 2200/3000 VA

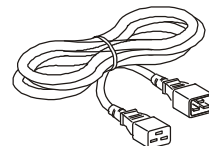

(1) Модели на 2200/3000 VA

Характеристики задних панелей

Модели на 500 VA до 1500 VA

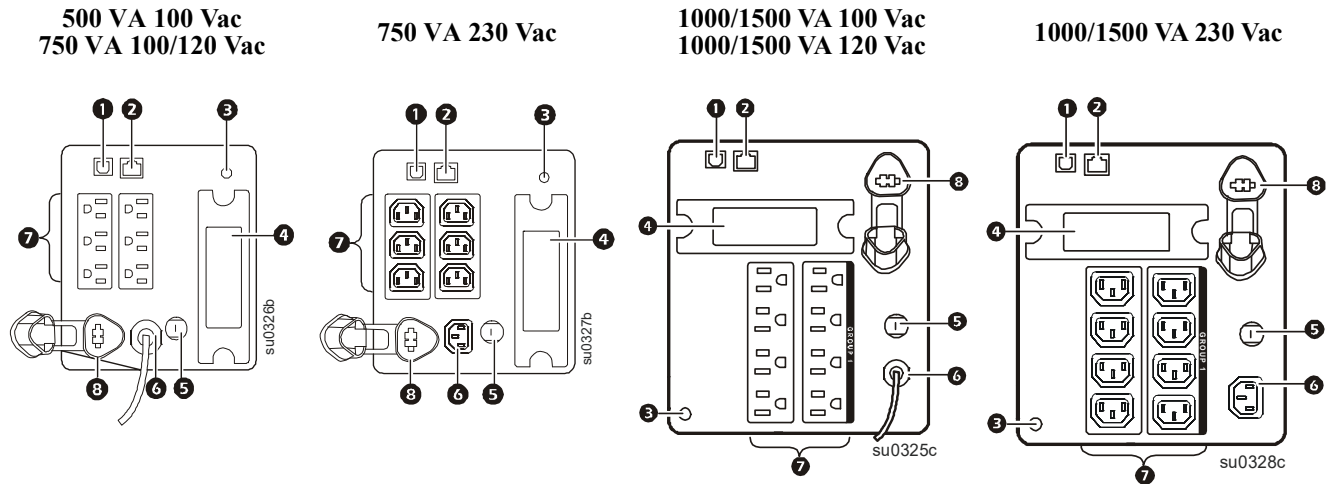

- ❶ Порт USB
- ❷ Разъем RJ45 — последовательный порт контроля ИБП
- ❸ Винт заземления корпуса
- ❹ Разъем SmartSlot для вспомогательной карты сетевого управления
- ❺ Автоматический выключатель/защита от перегрузки
- ❻ Вход ИБП
- ❼ Разъемы
- ❽ Разъем внутренней или внешней батареи

Задняя панель используется в моделях 2200 / 3000 VA

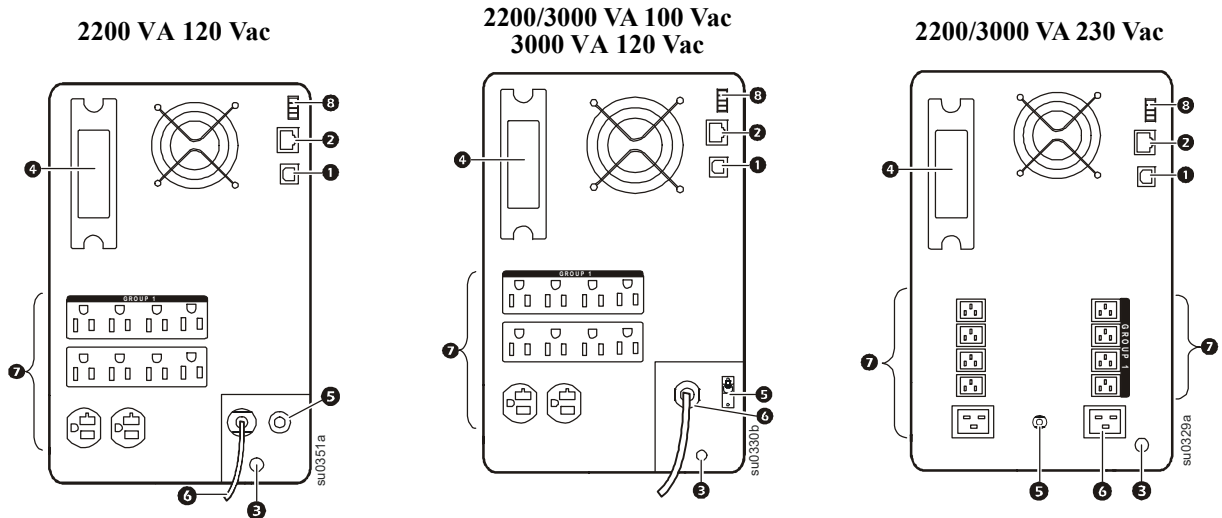

- ❶ Порт USB
- ❷ Разъем RJ45 — последовательный порт контроля ИБП
- ❸ Винт заземления корпуса
- ❹ Разъем SmartSlot для вспомогательной карты сетевого управления
- ❺ Автоматический выключатель/защита от перегрузки
- ❻ Вход ИБП
- ❼ Разъемы
- ❽ Разъем EPO

Установка

⚠ ВНИМАНИЕ

РИСК ВЫДЕЛЕНИЯ СЕРОВОДОРОДА И ОПАСНОГО ДЫМА

- Заменяйте батарею не реже, чем раз в 5 лет.
- Немедленно замените аккумуляторную батарею, если UPS указывает на необходимость замены батареи.
- Заменяйте батарею в конце ее срока службы.
- Заменяйте батареи, первоначально установленные в оборудовании, на батареи такого же типа и с таким же номером.
- Батарею нужно немедленно заменить, если на UPS отображается перегрев батареи или если имеются основания подозревать утечку электролита. Выключите UPS, отсоедините сетевой вход АС и отсоедините батареи. Не допускается включать UPS, пока не будут установлены новые батареи.
- *Замене подлежат все модули батарей (включая модули во внешнем батарейном блоке) старше одного года, при установке дополнительных батарейных блоков или при замене модуля(ей) батарей.

Несоблюдение этих инструкций может привести к повреждению изделия или травме легкой или средней степени тяжести.

*Чтобы узнать срок службы модулей батарей, обращайтесь в международную службу технической поддержки компании APC by Schneider Electric.

Модели 500/750/1000/1500 VA Подключение батареи

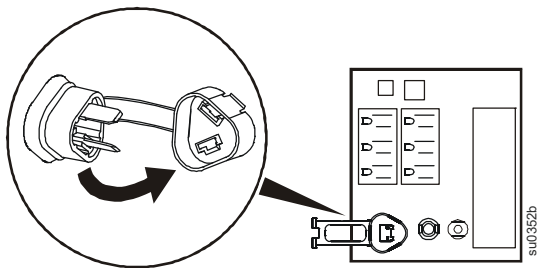

Модели на 2200/3000 ВА Снимите декоративную панель

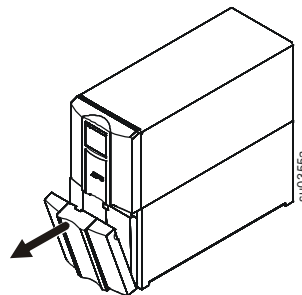

Плотно вставьте разъем батареи в батарейное гнездо. При частичной фиксации разъема ощущается щелчок. При полной фиксации разъема в гнезде ощущается второй щелчок.

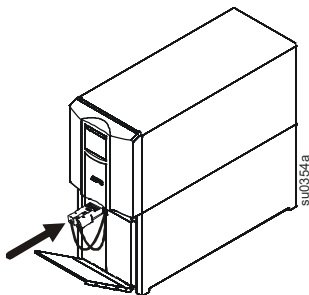

Электрические соединения

⚠ ВНИМАНИЕ

ОПАСНОСТЬ ПОРАЖЕНИЯ ЭЛЕКТРИЧЕСКИМ ТОКОМ

- Следуйте всем местным и государственным электротехническим правилам и нормам.
- Электромонтаж должен производиться квалифицированным электриком.
- Всегда подключайте ИБП к заземленной розетке.

Несоблюдение этих инструкций может привести к травме легкой или средней степени тяжести.

Тип штепселя и расположение разъема могут быть различными.

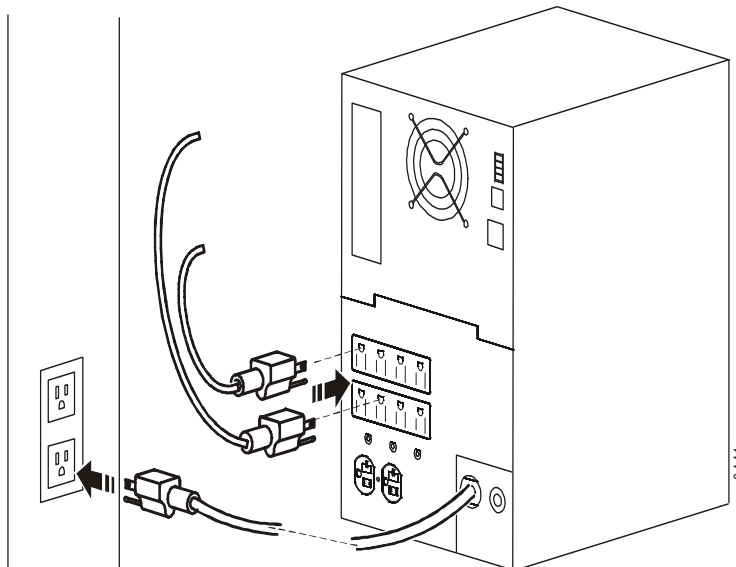

Функции панели индикатора

- 1 Индикатор **оперативного режима**
- 2 Клавиша **ВКЛЮЧЕНИЯ/ВЫКЛЮЧЕНИЯ ИБП**
- 3 Индикатор **включения батареев**
- 4 **Alert** – Предупреждение LED
- 5 Индикатор **замены батареев**
- 6 Интерфейс дисплея
- 7 Клавиши со стрелками **ВВЕРХ/ВНИЗ**
- 8 Кнопка **ВВОДА**
- 9 Кнопка **ESC**

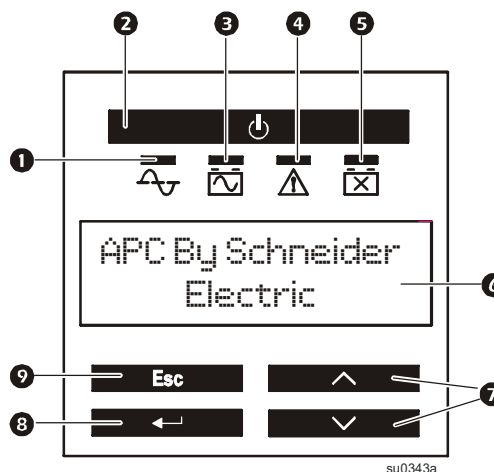

Группы управляемых розеток

Некоторые модели ИБП оборудованы одним блоком розеток, которые могут использоваться как управляемая группа. Для настройки функций управления выходными разъемами используйте меню дисплея:

Главного меню > Управление > Управление розеток 1.

Описание выходных разъемов конкретной модели содержится в разделе «Характеристики задних панелей» на стр. 3.

