



# **ЧАСТОТНЫЙ ПРЕОБРАЗОВАТЕЛЬ**

РЕГУЛЯТОР СКОРОСТИ ЭЛЕКТРОДВИГАТЕЛЯ ПЕРЕМЕННОГО ТОКА

~380 В 0,75 ... 315 кВт

**Преобразователь частоты  
общепромышленного применения**

## **EI-7011**

**Руководство по эксплуатации  
ВАЮУ.435Х21.001-02 РЭ**

# **ВЕСПЕР**

Версия 2.1

**СОДЕРЖАНИЕ**

|   |    |
|---|----|
| <b>ПРЕДИСЛОВИЕ</b> .....  | 2  |
| <b>РЕКОМЕНДАЦИИ ПО БЕЗОПАСНОЙ РАБОТЕ</b> .....                              | 3  |
| <b>1. ВНЕШНИЙ ОСМОТР</b> .....  | 10 |
| 1.1. ЭТАПЫ ПРОВЕРКИ.....  | 10 |
| <b>2. УСЛОВИЯ ЭКСПЛУАТАЦИИ</b> .....  | 11 |
| 2.1. ВЫБОР МЕСТА ДЛЯ МОНТАЖА ПРЕОБРАЗОВАТЕЛЯ.....                           | 12 |
| 2.2. РАССТОЯНИЯ ДО ОКРУЖАЮЩИХ УСТРОЙСТВ.....                                | 13 |
| <b>3. ПОДСОЕДИНЕНИЕ</b> .....   | 14 |
| 3.1. СХЕМА ПОДСОЕДИНЕНИЯ.....   | 15 |
| 3.2. ПОДСОЕДИНЕНИЕ СИЛОВЫХ ЦЕПЕЙ.....                                       | 16 |
| 3.3. ПОДСОЕДИНЕНИЕ ЦЕПЕЙ УПРАВЛЕНИЯ.....                                    | 22 |
| 3.4. ПРОВЕРКА ПРАВИЛЬНОСТИ ПОДСОЕДИНЕНИЙ.....                               | 23 |
| <b>4. РЕЖИМЫ РАБОТЫ ПРЕОБРАЗОВАТЕЛЯ ЧАСТОТЫ</b> .....                       | 24 |
| 4.1. ВЫБОР УПРАВЛЕНИЯ (МЕСТНЫЙ / ДИСТАНЦИОННЫЙ).....                        | 25 |
| 4.2. ЭТАПЫ ПРОБНОГО ПУСКА.....  | 26 |
| 4.3. ПРОБНЫЙ ПУСК.....  | 27 |
| <b>5. ПРОСТОЕ ВВЕДЕНИЕ ДАННЫХ С ПОМОЩЬЮ ПУЛЬТА УПРАВЛЕНИЯ</b> .....         | 33 |
| 5.1. ОПИСАНИЕ ПУЛЬТА УПРАВЛЕНИЯ.....  | 33 |
| 5.2. ФУНКЦИИ КЛАВИШИ «РЕЖИМ».....   | 34 |
| <b>6. ОСОБЕННОСТИ ПРОГРАММИРОВАНИЯ РЕЖИМОВ РАБОТЫ ПРЕОБРАЗОВАТЕЛЯ</b> ..... | 36 |
| 6.1. ВВЕДЕНИЕ КОНСТАНТ И ИХ ИНИЦИАЛИЗАЦИЯ.....                              | 36 |
| 6.2. ВВЕДЕНИЕ СООТНОШЕНИЯ НАПРЯЖЕНИЕ/ЧАСТОТА.....                           | 36 |
| 6.3. ВЫБОР УСЛОВИЙ РАБОТЫ.....  | 39 |
| 6.4. ВЫБОР МЕТОДА ОСТАНОВА.....   | 53 |
| 6.5. ВХОДЫ И ВЫХОДЫ ДЛЯ ПОДСОЕДИНЕНИЯ ВНЕШНИХ ПРИБОРОВ.....                 | 56 |
| 6.6. НАСТРОЙКА КРУТЯЩЕГО МОМЕНТА.....                                       | 67 |
| 6.7. ЗАЩИТА ЭЛЕКТРОДВИГАТЕЛЯ.....   | 68 |
| 6.8. УПРАВЛЕНИЕ С ОБРАТНОЙ СВЯЗЬЮ.....                                      | 70 |
| 6.9. ЭНЕРГОСБЕРЕГАЮЩИЙ РЕЖИМ.....   | 73 |
| 6.10. УПРАВЛЕНИЕ С ПОМОЩЬЮ MODBUS.....                                      | 75 |
| <b>7. МОНТАЖ И ПРОВЕРКА</b> .....   | 77 |
| 7.1. ПЕРИОДИЧЕСКАЯ ПРОВЕРКА.....  | 78 |
| 7.2. ЧАСТИ, ПОДЛЕЖАЩИЕ ЗАМЕНЕ (РЕКОМЕНДАЦИИ).....                           | 78 |
| <b>8. ЗАЩИТНЫЕ ФУНКЦИИ ПРЕОБРАЗОВАТЕЛЯ ЧАСТОТЫ</b> .....                    | 79 |
| 8.1. ДЕЙСТВИЯ ЗАЩИТНЫХ ФУНКЦИЙ И ДИАГНОСТИКА АВАРИЙНЫХ СИТУАЦИЙ.....        | 79 |
| 8.2. СИГНАЛЫ ОПОВЕЩЕНИЯ.....  | 82 |
| 8.3. НЕИСПРАВНОСТИ ЭЛЕКТРОДВИГАТЕЛЯ И ДЕЙСТВИЯ ПО УСТРАНЕНИЮ.....           | 83 |
| <b>9. ТРЕБОВАНИЯ БЕЗОПАСНОСТИ</b> .....                                     | 84 |
| <b>10. КОМПЛЕКТНОСТЬ</b> .....  | 84 |
| <b>11. ГАРАНТИИ ПОСТАВЩИКА</b> .....  | 84 |
| <b>12. ГАРАНТИЙНОЕ И СЕРВИСНОЕ ОБСЛУЖИВАНИЕ</b> .....                       | 84 |
| <b>ПРИЛОЖЕНИЕ 1. СПЕЦИФИКАЦИЯ</b> .....                                     | 85 |
| <b>ПРИЛОЖЕНИЕ 2. ТИПОВАЯ СХЕМА ПОДСОЕДИНЕНИЙ</b> .....                      | 86 |
| 2.1. ПОДКЛЮЧЕНИЕ ТОРМОЗНОГО РЕЗИСТОРА.....                                  | 86 |
| 2.2. ПОДКЛЮЧЕНИЕ ТОРМОЗНОГО ПРЕРЫВАТЕЛЯ И ТОРМОЗНОГО РЕЗИСТОРА.....         | 87 |
| <b>ПРИЛОЖЕНИЕ 3. ЛИСТ КОНСТАНТ</b> .....                                    | 88 |
| <b>ПРИЛОЖЕНИЕ 4. ДИСПЛЕЙ И ЕГО ЦИФРОВЫЕ ОПЕРАТОРЫ</b> .....                 | 95 |
| <b>ПРИЛОЖЕНИЕ 5. ГАБАРИТНЫЕ РАЗМЕРЫ И МАССА</b> .....                       | 97 |

## ПРЕДИСЛОВИЕ

Преобразователь EI-7011 специально разработан для асинхронных трехфазных электродвигателей. Это Руководство описывает допустимые условия эксплуатации преобразователя частоты – условия окружающей среды, установку, монтаж, проверку, аварийные ситуации, а также совокупность режимов работы и параметров для всех типоразмеров преобразователей, относящихся к модели EI-7011.

### ОСНОВНЫЕ МЕРЫ ПРЕДОСТОРОЖНОСТИ

- Некоторые изображения в настоящем руководстве по эксплуатации описывают узлы преобразователя с удаленными защитными крышками или экранами с тем, чтобы показать детали и элементы более детально. Перед включением изделия необходимо убедиться, что все защитные крышки и экраны установлены на место.
- В связи с постоянным усовершенствованием изделия, изменениями спецификаций в настоящее руководство могут быть внесены изменения, соответствующие усовершенствованному образцу изделия.
- Если Ваша копия руководства по эксплуатации повреждена или утеряна, свяжитесь с сервис-центром.
- Фирма-изготовитель не несет ответственности за любые усовершенствования изделия, сделанные пользователем, так как такие действия пользователя нарушают допустимые режимы работы преобразователя, в связи с чем прекращается действие гарантии изготовителя.

## РЕКОМЕНДАЦИИ ПО БЕЗОПАСНОЙ РАБОТЕ

Перед установкой изделия, монтажом или проверкой, работой преобразователя частоты полностью прочитайте настоящее руководство по эксплуатации.

**РЕКОМЕНДАЦИИ ПО БЕЗОПАСНОЙ РАБОТЕ** подразделяются на "**ПРЕДУПРЕЖДЕНИЯ**" и "**ПРЕДОСТЕРЕЖЕНИЯ**".



Указывает на потенциально опасную ситуацию, которая, если ее не устранить, может повлечь серьезные поражения персонала или смерть.



Указывает на потенциально опасную ситуацию, которая, если ее не устранить, может повлечь травматизм персонала в большей или меньшей степени и поломку оборудования. Предостережение используется также для профилактики, препятствует неправильному с точки зрения обеспечения безопасности обращению с изделием.

Даже ситуации, по поводу которых в руководстве имеются предостережения, могут приводить к несчастным случаям с опасностью для жизни. Во всех случаях необходимо следовать рекомендациям как предупреждающего, так и предостерегающего характера.



**УКАЗАНИЕ**

Показывает совокупность шагов, которые надо предпринять для обеспечения правильной и безопасной работы.

## ПРЕДВАРИТЕЛЬНЫЙ ОСМОТР

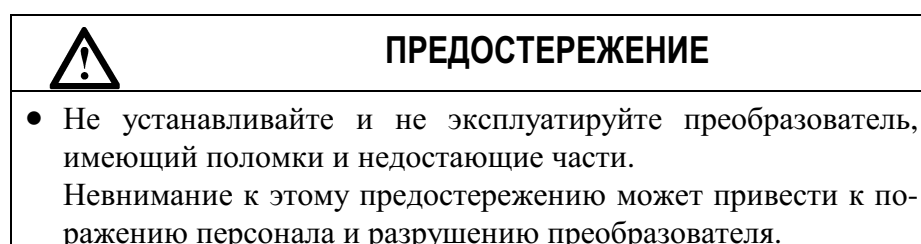

## УСТАНОВКА



### ПРЕДОСТЕРЕЖЕНИЕ

- Поднимайте корпус преобразователя за основание. При перемещении никогда не поднимайте его за переднюю крышку. В противном случае основная часть преобразователя может упасть, что приведет к разрушению преобразователя.
- Монтируйте преобразователь на материале, не поддерживающем горение, например на металле. Невнимание к этому предостережению может привести к пожару.
- При монтаже устройства в шкафу устанавливайте вентилятор, либо другой прибор охлаждения для обеспечения температуры воздуха внутри оболочки ниже 45 °С. Перегрев может служить причиной пожара и выхода прибора из строя.

## ПОДСОЕДИНЕНИЕ



### ПРЕДУПРЕЖДЕНИЕ

- Осуществляйте подсоединение, лишь убедившись, что источник питания отключен.  
Невнимание к этому предупреждению может привести к электроудару или пожару.
- Подсоединение должно осуществляться только квалифицированным персоналом.  
Невнимание к этому предупреждению может привести к электроудару или пожару.
- При подсоединении цепи аварийного останова тщательно проверьте выполнение подсоединений перед включением устройства.  
Пренебрежение этим предупреждением может привести к травме персонала.

- Убедитесь, что клемма "Земля" заземлена.  
Сопротивление "Земли" должно быть не более 10 Ом.  
Несоблюдение этого предупреждения может привести к электроудару или пожару.



### ПРЕДОСТЕРЕЖЕНИЕ

- Убедитесь, что номинальное напряжение питания преобразователя соответствует напряжению питающей сети переменного тока (источника питания).  
Невнимание к этому предостережению может привести к травме персонала или пожару.
- Не прикладывайте к преобразователю испытательного напряжения с целью проверки электропрочности.  
Это может привести к выходу из строя полупроводниковых элементов.
- Для подсоединения тормозного прерывателя и тормозного резистора пользуйтесь указаниями приложения 2.  
Неправильное подсоединение может привести к пожару.
- Затягивайте резьбовые соединения клеммных колодок с достаточным крутящим моментом.  
Невнимание к этому предостережению может привести к пожару.
- Запрещается соединять цепи переменного тока со стороны источника питания (питающей сети) с выходными клеммами преобразователя U, V и W - преобразователь при этом выйдет из строя и будет прекращено действие гарантии изготовителя.

**РАБОТА****ПРЕДУПРЕЖДЕНИЕ**

- Включение источника питания производится лишь после того, как преобразователь укомплектован передней крышкой. Не снимайте переднюю крышку пока прибор включен. Невнимание к этому предупреждению может привести к электроудару.
- Когда выбран режим функции повторного пуска (CD-056) не должно быть доступа персонала к преобразователю и нагрузке, так как повторный пуск может произойти внезапно после останова.  
Конструируйте машинную часть, управляемую преобразователем так, чтобы безопасность персонала обеспечивалась, в том числе, и в условиях внезапного повторного пуска электродвигателя.  
Пренебрежение этим предупреждением может привести к травме персонала.
- С учетом ситуации возможного выхода из строя кнопки "СТОП" установите отдельный выключатель для аварийного останова.  
Пренебрежение этим предупреждением может привести к травме персонала.

**ПРЕДОСТЕРЕЖЕНИЕ**

- Не дотрагивайтесь до радиатора-теплоотвода или разрядного сопротивления, поскольку их температура может быть весьма велика.
- Скорость вращения электродвигателя может быть быстро увеличена от малой до высокой, поэтому перед включением преобразователя в работу выберите безопасный рабочий диапазон скорости вращения электродвигателя.  
Пренебрежение этим предостережением может привести к травме персонала и выходу двигателя из строя.
- Удерживающий тормоз, если он необходим, устанавливайте отдельно во избежание травмы персонала.

- Не меняйте режимы во время работы преобразователя, так как при этом могут быть повреждены электродвигатель или преобразователь.
- Все уставки преобразователя произведены на заводе-изготовителе. Не меняйте заводскую настройку без необходимости, так как в результате этого преобразователь может быть поврежден. В части напряжения источника питания следуйте параграфу 3.2.

## МОНТАЖ И ПРОВЕРКА



### ПРЕДУПРЕЖДЕНИЕ

- Запрещается прикасаться к высоковольтным клеммам преобразователя.  
Невнимание к данному предупреждению может быть причиной электроудара.
- Поставьте на место все защитные крышки перед подачей напряжения на преобразователь. Для удаления крышек необходимо убедиться в том, что цепи плавких предохранителей разорваны автоматическим выключателем.  
Пренебрежение к предупреждению может привести к электроудару.
- К осуществлению монтажа, проверок, замены частей преобразователя допускается лишь квалифицированный персонал. (Металлические посторонние предметы часы, браслеты и т.д. должны быть сняты перед этими операциями).  
Во избежание электроудара должен быть использован изолированный инструмент.



**ПРЕДОСТЕРЕЖЕНИЕ**

- Плата управления процессора включает в себя интегральные схемы на основе КМОП. Не касайтесь КМОП элементов, так как они могут выйти из строя под воздействием статического электричества.
- Не подсоединяйте и не разъединяйте проводники и соединители пока на цепи преобразователя подано электропитание. Невнимание к этому предостережению может быть причиной травмы персонала.

**ДРУГОЕ****ПРЕДУПРЕЖДЕНИЕ**

- Не пытайтесь усовершенствовать преобразователь. Пренебрежение этим предупреждением влечет прекращение действия гарантии изготовителя и может быть причиной электроудара или другой травмы персонала.

## **ПРЕДУПРЕЖДАЮЩАЯ ТАБЛИЧКА**

Предупреждающая табличка располагается на передней крышке преобразователя. Следуйте приведенным в руководстве инструкциям при обращении с преобразователем.

### **СОДЕРЖАНИЕ ПРЕДУПРЕЖДАЮЩЕЙ ТАБЛИЧКИ**

- **КАТЕГОРИЧЕСКИ ЗАПРЕЩАЕТСЯ** подключение цепей питающей сети к выходным клеммам U, V, W преобразователя.
- Перед снятием крышки отключите питающую сеть и дождитесь пока погаснут индикаторы на пульте управления.

## 1. ВНЕШНИЙ ОСМОТР

|  |                        |
|--|------------------------|
|   | <b>ПРЕДОСТЕРЕЖЕНИЕ</b> |
| <ul style="list-style-type: none"> <li>• Не устанавливайте преобразователь и не работайте с ним, если преобразователь имеет поломки или недостающие части. Невнимание к этому предостережению может привести к травме персонала и порче оборудования.</li> </ul> |                        |

Ниже описано, как проводить проверку преобразователя после получения его потребителем.

### 1.1. ЭТАПЫ ПРОВЕРКИ

#### (1) Осмотр

Таблица 1

| Этапы осмотра  | Содержание   |
|--|--|
| Соответствует ли номер модели, указанный на преобразователе, номеру, приведенному в документах на покупку? | Сверьте номер модели по указаниям на табличке на боковой стенке преобразователя частоты                      |
| Имеют ли какие-либо части поломку?   | Визуально проконтролируйте устройство и убедитесь, что во время транспортировки не произошло видимых поломок |
| Надежно ли соединены части конструкции и стянуты ли резьбовые соединения?                                  | Удалите преобразователь из упаковки. Проверьте все механические соединения соответствующим инструментом      |
| Имеется ли руководство по эксплуатации?  | Проверьте наличие руководства по эксплуатации  |

Если по какому-то этапу проверки у Вас есть замечания, обратитесь в Ваш сервис-центр.

#### (2) Проведение проверки данных таблички

**EI – 7011 – 015H**

Зав. №  **0418011102803**

Компания **ВЕСПЕР** ВАЮУ.435Х21.001ТУ

**15 HP / 11 кВт**

**3Ф ~380В / 27А**

## 2. УСЛОВИЯ ЭКСПЛУАТАЦИИ

Для безаварийной работы преобразователя необходимо соблюдать указанные в настоящем Руководстве условия эксплуатации преобразователя частоты – совокупность внешних воздействующих факторов, которые могут влиять на него при управлении приводом.

|    | <b>ПРЕДОСТЕРЕЖЕНИЯ ПРИ МОНТАЖЕ</b> |
|---|------------------------------------|
| <ul style="list-style-type: none"><li>• Поднимайте преобразователь за основание. Никогда не поднимайте его за переднюю крышку. В противном случае, преобразователь может упасть, что приведет к выходу его из строя.</li><li>• Монтируйте преобразователь на негорючем материале (например, металле). Пренебрежение этим предостережением может привести к пожару.</li><li>• При монтаже преобразователя в шкафу, устанавливайте вентилятор или другой прибор охлаждения для обеспечения температуры воздуха внутри оболочки не более 40 (45) °С. Перегрев может служить причиной пожара и выхода прибора из строя.</li></ul> |                                    |



**При несоблюдении указанных в настоящем Руководстве условий эксплуатации действие гарантии на частотный преобразователь прекращается.**

## 2.1. ВЫБОР МЕСТА ДЛЯ МОНТАЖА ПРЕОБРАЗОВАТЕЛЯ

Для обеспечения необходимых рабочих характеристик и долгого срока службы следуйте рекомендациям, приводимым ниже при выборе места для установки преобразователя частоты.

В месте, где установлен преобразователь частоты, должны быть обеспечены следующие условия эксплуатации:

- Температура окружающего воздуха от - 10 до + 40 °С для пластмассового корпуса и от - 10 до + 45 °С для металлического корпуса
- Отсутствие дождя,
- Относительная влажность – не более 90 %
- Отсутствие масляного тумана или брызг
- Отсутствие соляного тумана
- Отсутствие прямого солнечного света (не допускается использование преобразователя на открытом воздухе)
- Отсутствие коррозионных газов и жидкостей
- Отсутствие пыли и металлических частиц в воздухе
- Отсутствие ударов
- Вибрация - от 9,81 м/с<sup>2</sup> (1g) при частоте < 20 Гц , до 1,96 м/с<sup>2</sup> (0,2g) при частоте от 20 до 50 Гц
- Отсутствие электромагнитных помех (сварочных агрегатов, силового энергетического оборудования и др., размещенных поблизости)
- Отсутствие радиоактивных материалов
- Отсутствие горючих веществ: разбавителей, растворителей и т.д.

## 2.2. РАССТОЯНИЯ ДО ОКРУЖАЮЩИХ УСТРОЙСТВ

Для обеспечения указанных в п.2.1 необходимых условий эксплуатации устанавливайте преобразователь частоты вертикально и обеспечивайте достаточные расстояния до окружающих устройств с целью обеспечения эффективного охлаждения, как это показано на рис. 8.



Рис. 8 Минимально допустимые расстояния до окружающих устройств.

### УКАЗАНИЕ

1. При установке моделей мощностью 45 кВт и более с рым-болтами, с той или иной стороны может понадобиться дополнительно свободное пространство. Для получения детальной информации о размерах консультируйтесь с Вашим представителем сервис-центра.
2. Необходимый температурный режим окружающего воздуха для преобразователя:
  - Для исполнения в металлическом корпусе:..... - 10 ...+ 45 °С
  - Для исполнения в пластмассовом корпусе:..... - 10 ...+ 40 °С

### 3. ПОДСОЕДИНЕНИЕ

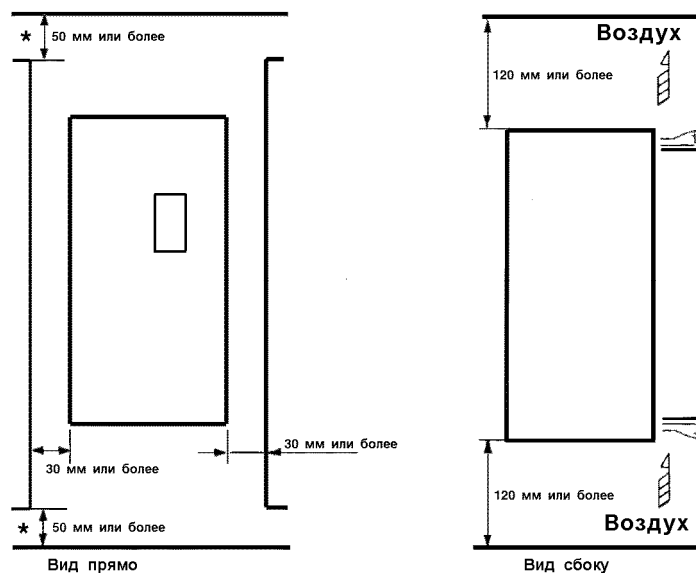

#### ПРЕДУПРЕЖДЕНИЕ

- Осуществляйте подсоединение, лишь убедившись в том, что источник питания (питающая сеть) отключен.  
Невнимание к этому предупреждению может служить причиной удара электрическим током или пожара.
- Подсоединения должны осуществляться только квалифицированным персоналом.  
Пренебрежение этим предупреждением может привести к удара электрическим током или пожару.
- При подсоединении цепи аварийного останова тщательно проверьте выполнение соединений перед включением устройства.  
Невнимание к этому предупреждению может быть причиной травмы персонала.



#### ПРЕДОСТЕРЕЖЕНИЕ

- Убедитесь, что номинальное напряжение питания преобразователя соответствует напряжению питающей сети переменного тока.  
Невнимание к этому предостережению может привести к травме персонала или пожару.
- Не прикладывайте к преобразователю испытательного напряжения с целью проверки электропрочности.  
Это может привести к выходу из строя полупроводниковых элементов.
- Для подсоединения устройства торможения и тормозного резистора пользуйтесь уточнениями приложения 2.  
Неправильное подсоединение может привести к пожару.
- Затягивайте резьбовые соединения клеммных колодок с достаточным крутящим моментом.  
Невнимание к этому предостережению может привести к пожару.

### 3.1. СХЕМА ПОДСОЕДИНЕНИЯ

Ниже приведена схема подсоединения силовых цепей и цепей управления. При использовании местного пульта управления возможно управление электродвигателем сразу после подсоединения силовых цепей.





Рис. 9. Схема подсоединения.



## УКАЗАНИЕ

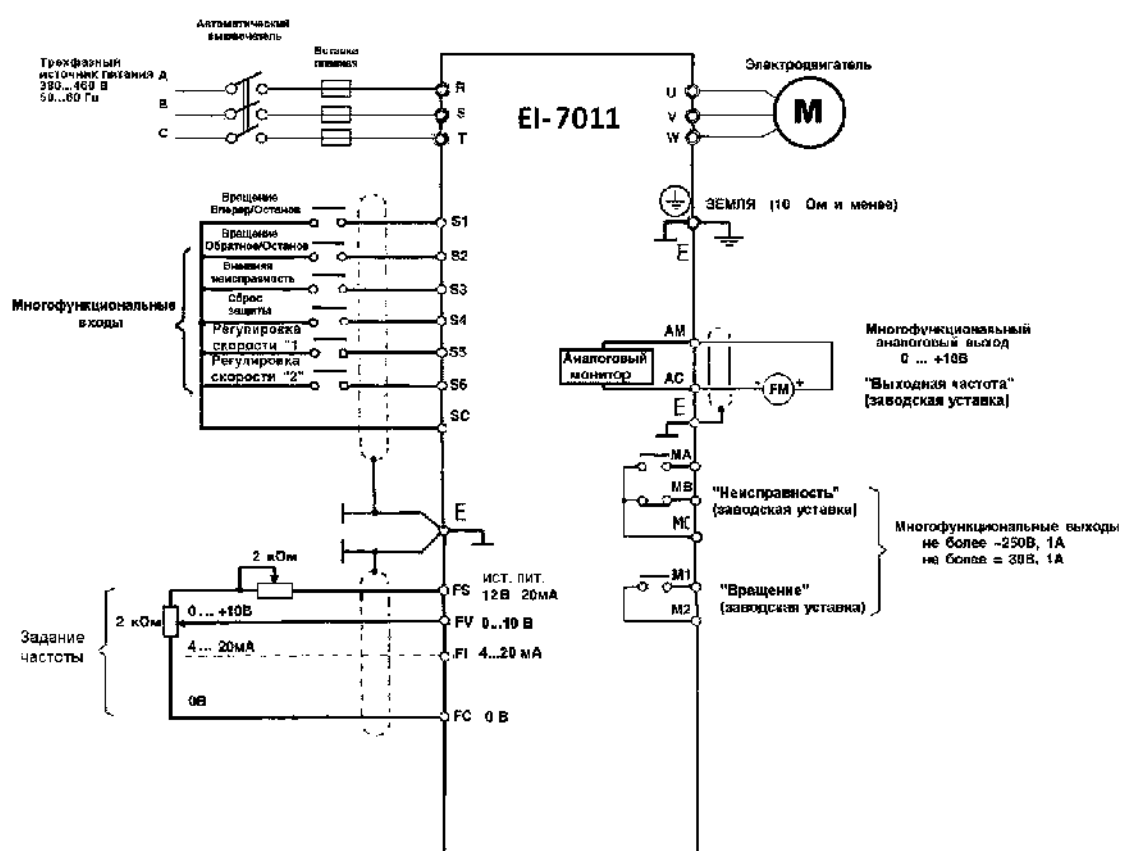

1. Схемное обозначение  указывает на то, что провода экранированы и/или на то, что экранированные провода скручены попарно.
2. Выбор напряжения или тока на аналоговом входе преобразователя для регулирования опорной частоты может быть сделан с помощью константы CD-042. Уставка по входному напряжению выставлена на заводе-изготовителе.
3. Выход цепи управления FS +12 В обеспечивает максимальный ток 20 мА.
4. Многофункциональный аналоговый выход может быть использован для подсоединения измерительных приборов (например, выходного частотомера) и не может быть использован для системы управления обратной связью.

### 3.2. ПОДСОЕДИНЕНИЕ СИЛОВЫХ ЦЕПЕЙ

**ПРЕДУПРЕЖДЕНИЕ**

- Убедитесь, что клемма "Земля"  заземлена. Сопротивление "Земли" должно быть не более 10 Ом. Несоблюдение этого предупреждения может привести к электротравме или пожару.

**ПРЕДОСТЕРЕЖЕНИЕ**

- Категорически запрещается соединять силовые цепи переменного тока со стороны источника питания (питающей сети) с выходными клеммами U, V и W. Преобразователь при этом выйдет из строя и будет прекращено действие гарантии изготовителя.

**(1) Основные предосторожности при подсоединении силовых цепей.**

**(a) Установка автоматического выключателя и закрытых плавких предохранителей.**

Убедитесь, что между силовыми цепями переменного тока (клеммы R, S, T) и питающей сетью (клеммы A, B, C) установлены защитный автоматический выключатель и/или плавкие вставки для защиты цепей сети питания.

**(b) Установка устройства защитного отключения.**

При подсоединения устройства защитного отключения к входным клеммам R, S, T, используйте устройство, не подверженное действию высокой частоты.

**(c) Установка магнитного контактора**

Преобразователи могут использоваться без магнитного контактора, установленного на стороне питающей сети (источника питания). Если необходимо преднамеренно отключить основные цепи от питающей сети, может быть использован магнитный контактор. Однако, при этом регенеративное торможение невозможно и электродвигатель стремится остановиться инерционно.



Нагрузка может быть пущена или остановлена путем использования магнитного контактора на первичной стороне (со стороны питающей сети переменного тока). Однако, частое пользование контактором может привести к выходу преобразователя из строя.

**(d) Последовательность подсоединения фазных проводов**

Фазные проводники со стороны питающей сети переменного тока A, B, C могут быть подсоединены к клеммам R, S и T преобразователя в любой последовательности.

**(e) Установка реактора**

При подсоединении преобразователя мощностью 15 кВт или менее к трансформатору источника питания 600 кВА или более с большой емкостью или, в случае подключения фазосдвигающего конденсатора, во входных цепях протекает экстраток, пиковое значение которого может вывести элементы преобразователя из строя. В таких случаях устанавливайте (по желанию) реактор постоянного тока между клеммами P и PR преобразователя или реактор переменного тока (по желанию) со стороны входа. Установка реакторов полезна для увеличения коэффициента мощности на стороне источника питания.

**(f) Установка подавителя импульсов перенапряжения.**

Для индуктивных нагрузок (магнитных контакторов и реле, магнитных тормозов, магнитных клапанов, соленоидов и т.д.), подсоединенных вблизи с преобразователем, используйте (общий) подавитель импульсов перенапряжения.

**(g) Запрет установки фазосдвигающего конденсатора.**

Если фазосдвигающий конденсатор или подавитель импульсов перенапряжения подключены с тем, чтобы увеличить коэффициент мощности, может наступить их перегрев за счет высших гармонических составляющих преобразователя. Также и преобразователь может выйти из строя за счет перегрузки сверхтоком.

**(2) Предосторожности при подсоединении силовых выходных цепей.****(a) Соединение с нагрузкой.**

Соедините выходные клеммы U, V, W с соответствующими клеммами выводов U, V, W выбранного электродвигателя. Убедитесь, что при выполнении команды **Вращение ВПЕРЕД** двигатель вращается в нужном Вам направлении. Если электродвигатель вращается в неправильном направлении, поменяйте местами любые 2 из 3-х мест подсоединения проводников U, V, W.

**(b) Строгий запрет на соединение силовых выходных цепей с входными цепями источника питания.**

Запрещается соединять входные цепи преобразователя с выходными клеммами U, V, W.

**(c) Строгий запрет короткого замыкания выходных цепей.**

Запрещается прикасаться к выходным цепям непосредственно и допускать контакта этих цепей с корпусом преобразователя. Это может привести к электроудару или соединению выходных цепей с "Землей". Кроме того, запрещается закорачивать выходные цепи.

**(d) Запрет на соединение фазосдвигающего конденсатора или LC/RC шумоподавляющего фильтра для снижения помех в сети с выходными цепями.**

Запрещается соединять фазосдвигающий конденсатор или помехозащитный фильтр с выходными цепями.

**(e) Старайтесь избегать установки магнитного пускателя.**

Не подсоединяйте магнитный пускатель или магнитный контактор к выходным цепям. Если нагрузка подключается в то время, когда преобразователь работает, срабатывает защитная цепь перегрузки по току из-за резкого изменения тока.

**(f) Установка реле термической перегрузки**

В преобразователе заложена функция электронной защиты от перегрузок. Однако, в случаях питания нескольких электродвигателей от одного преобразователя или при использовании многополюсных дви-

гателей используйте также реле термической перегрузки. При этом установочная константа преобразователя CD-033 должна быть равна 0. ("Выбор защиты электродвигателя": нет защиты). Кроме того, при использовании реле термической перегрузки следует помнить, что при частоте 50 Гц номинальная величина тока соответствует указанной на табличке двигателя, при 60 Гц в 1,1 раза больше указанной на табличке двигателя величины.

### (g) Длина электропроводки от преобразователя до электродвигателя

Если длина кабеля между преобразователем и электродвигателем велика, и несущая частота преобразователя (частота переключения транзисторов) высока, гармонические токи утечки с кабеля могут отрицательно влиять как на преобразователь, так и на периферийные приборы.

Если длина проводки между преобразователем и электродвигателем велика, уменьшите несущую частоту преобразователя, как описано ниже. Несущая частота может быть установлена с помощью константы CD-050.

## Заземление

- Клемма "Земля"  преобразователя частоты EI-7011 должна быть заземлена на шину заземления.
- Сопротивление заземления должно быть не более 10 Ом.
- Для обеспечения защиты преобразователя частоты EI-7011 от помех заземление преобразователя должно производиться в соответствии с требованиями ПУЭ по одной из двух систем заземления:

- система заземления TN-S – рабочий нейтральный проводник и защитный заземляющий проводник разделены по всей длине; защитный заземляющий проводник присоединен к заземляющему устройству на питающем трансформаторе.

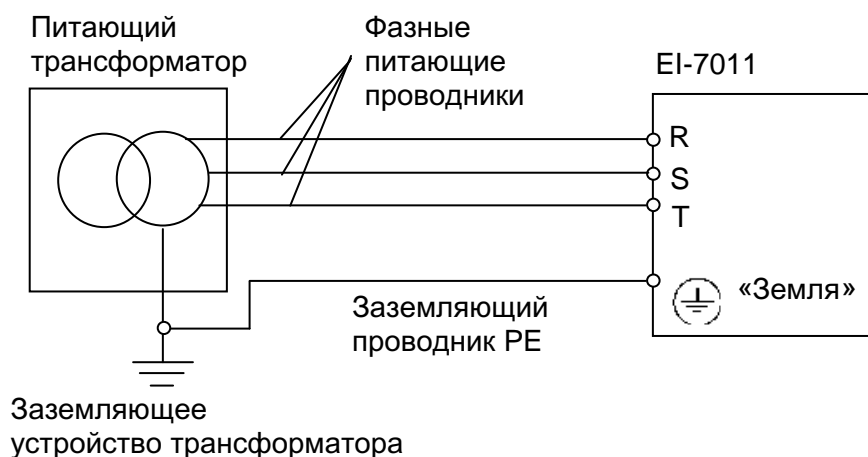

- система заземления ТТ – заземление преобразователя частоты производится на отдельное заземляющее устройство, не связанное с заземляющим устройством питающего трансформатора.

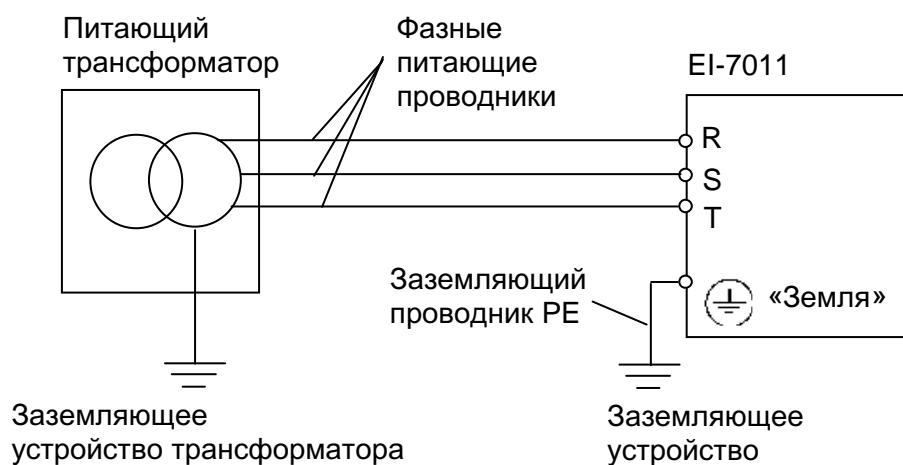

При использовании любой из вышеуказанных систем заземления запрещается подсоединять к клемме «Земля» преобразователя частоты EI-7011 нейтральный рабочий проводник (N) или совмещенный нейтральный рабочий и защитный проводник (PEN), соединенные со средней точкой питающего трансформатора.

**Пример.** Правильное заземление частотного преобразователя и управляемого им электродвигателя:

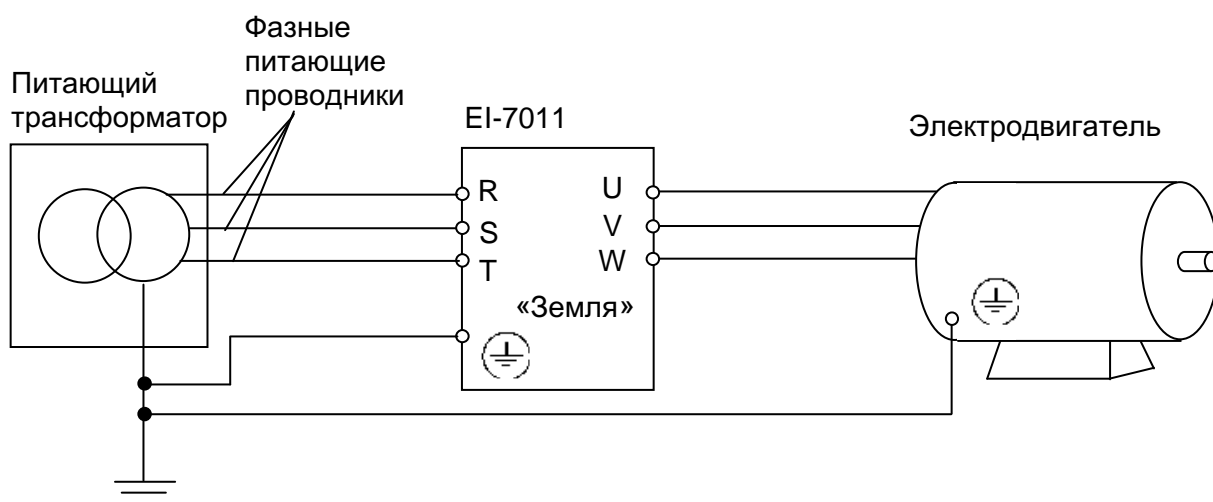

Заземляющее устройство трансформатора

### Заземление внешнего оборудования

- Запрещается заземлять преобразователь частоты EI-7011 с использованием общей заземляющей шины со сварочным оборудованием, машинами, электродвигателями или другим сильноточным электрооборудованием.



В противном случае преобразователь частоты может выйти из строя.

- Во избежание взаимного влияния преобразователя частоты и другого энергетического и электротехнического оборудования запрещается использовать в качестве заземляющих проводников преобразователя частоты общие совмещенные нейтральные и защитные проводники.
- При установке рядом **нескольких преобразователей EI-7011**, или преобразователей частоты **и других устройств**, они должны быть заземлены, как показано ниже на рисунке а): не должно быть последовательного соединения заземляющих проводников или образования ими замкнутых контуров.

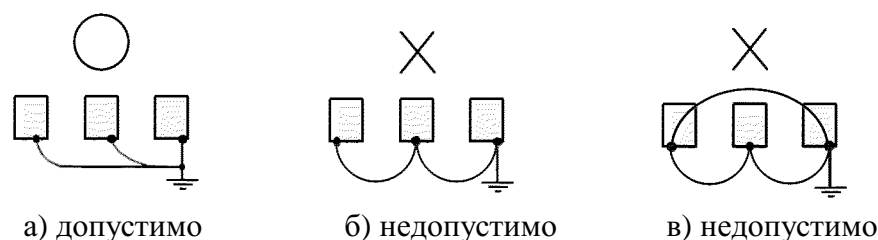

#### (4) Функции клемм силовых цепей.

Ниже приведенная таблица описывает функции силовых клемм.

Таблица 3. Функции силовых клемм преобразователя.

| Обозначение   | Назначение  |
|---|---|
| R   | Клеммы силовых цепей источника питания                    |
| S   |   |
| T   |   |
| U   | Выходные клеммы преобразователя                           |
| V   |   |
| W   |   |
| (+)   | Клеммы тормозного прерывателя и реактора постоянного тока |
| PR  |   |
| P1  |   |
| (-)   | Клемма "Земля"  |
|  (E) |   |

### 3.3. ПОДСОЕДИНЕНИЕ ЦЕПЕЙ УПРАВЛЕНИЯ

Нижеследующая таблица описывает функции клемм управления

Таблица 5. Клеммы управления.

| Классификация                        | Клемма | Функция клеммы (заводская установка)  | Описание   |   | Уровень сигнала  |
|--------------------------------------|--------|---|--|---|--|
| Последовательность входных сигналов  | S1     | Вращение ВПЕРЕД/ОСТАНОВ   | Вращение ВПЕРЕД, когда замкнут, ОСТАНОВ, когда разомкнут                 |   | Вход с оптической развязкой +24 В, 8 мА  |
|                                      | S2     | Вращение ОБРАТНОЕ/ОСТАНОВ   | Вращение ОБРАТНОЕ, когда замкнут, ОСТАНОВ, когда разомкнут               |   |  |
|                                      | S3     | Вход «Внешняя неисправность»  | Неисправность, когда замкнут, Норма, когда разомкнут                     |   |  |
|                                      | S4     | Вход «Сброс защиты»   | Сброс защиты, когда замкнут  |   |  |
|                                      | S5     | Многоступенчатое регулирование скорости 1   | Действует, когда замкнут   |   |  |
|                                      | S6     | Многоступенчатое регулирование скорости 2   | Действует, когда замкнут   |   |  |
|                                      | SC     | Общая клемма входов системы управления  | -  |   |  |
| Сигнал аналогового входа             | FS     | Выход источника питания +12 В   | Для аналоговой команды от источника питания + 12 В                       |   | + 12 В (20 мА max)   |
|                                      | FV     | Опорная частота, Вход по напряжению   | От 0 до + 10В/100%   | CD-042=0: FU задействован.                      | От 0 до 10 В (20 кОм)  |
|                                      | FI     | Опорная частота, Вход по току   | От 4 до 20 мА/100%   | CD-042=1: F1 задействован                       | От 4 до 20 мА (250 Ом)   |
|                                      | FC     | Общая клемма цепи управления  | 0 В  |   | -  |
|                                      | E      | Клемма, соединяемая с экранной оболочкой кабеля                                     | -  |   | -  |
| Последовательность выходных сигналов | M1     | Контроль во время вращения (нормально разомкнутый контакт)                          | Замкнут при вращении электродвигателя                                    | Выход многофункционального контакта CD-041      | Сухой контакт на напряжение 250 В пер. тока 1 А или менее; 30 В пост. тока, 1 А или менее. |
|                                      | M2     |   |  |   |  |
|                                      | MA     | Выход неисправного состояния (нормально разомкнутый и нормально замкнутый контакты) | MA и MC замкнуты при неисправности, MB и MC разомкнуты при неисправности | Выход многофункционального контакта CD-040      | Сухой контакт на напряжение: 250 В пер. тока 1 А или менее; 30 В пост. тока, 1 А или менее |
|                                      | MB     |   |  |   |  |
|                                      | MC     |   |  |   |  |
| Сигнал аналогового выхода            | AM     | Выход частотомера (выходная частота)  | От 0 до + 10В/100% частоты   | Многофункциональный аналоговый монитор 1 CD-048 | От 0 до 10 В, 2 мА или менее   |
|                                      | AC     | Общая клемма  |  |   |  |

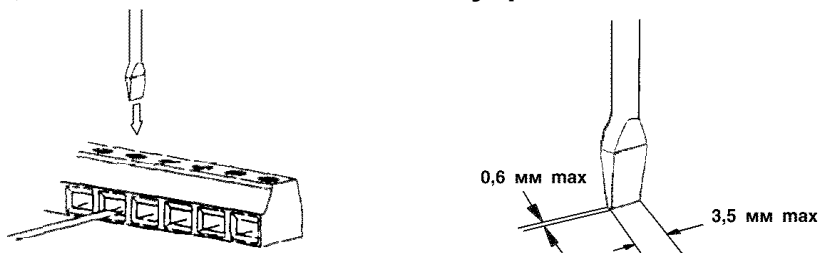

Рис. 11. Расположение клемм на клеммной колодке управления.

**(2) Подсоединение к клеммам управления.**

Введите провод в нижнюю часть клеммной колодки и надежно закрепите в соответствующей ячейке колодки с помощью отвертки. Освобожденный от оболочки участок провода должен иметь длину 7 мм.

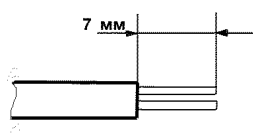
**(3) Предосторожности при подсоединении управления.**

- Отделите проводники цепей управления от проводов основной цепи и других силовых кабелей, чтобы не допустить их путаницу, если Вас отвлекут.
- Используйте скрученные экранированные или скрученные парно экранированные провода для цепей управления и подсоединяйте окончания экранной оплетки к клемме E преобразователя. На рис. 12 показан образец экранировки кабеля.

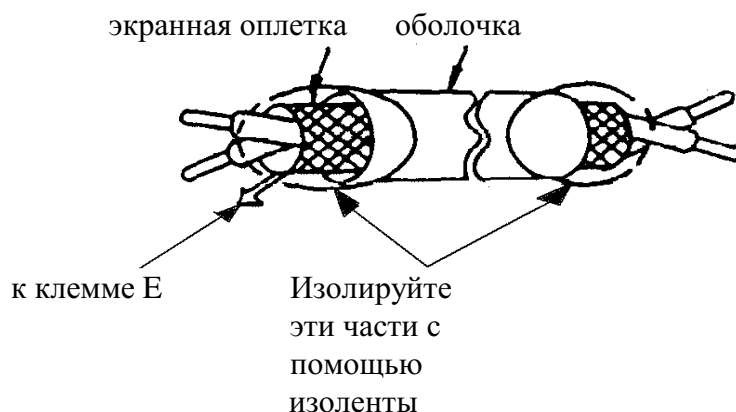
**3.4. ПРОВЕРКА ПРАВИЛЬНОСТИ ПОДСОЕДИНЕНИЙ.**

По окончании установки и подсоединения проверьте соответствие следующим пунктам.

- Соединение выполнено правильно.
- В изделии не осталось зажимов или лишних гаек.
- Резьбовые соединения клеммной колодки надежно затянуты.
- Неизолированные участки проводов, подходящих к клеммам, не находятся в контакте с посторонними клеммами.

**Запрещается использовать для проверки цепей управления зуммер!**



#### 4. РЕЖИМЫ РАБОТЫ ПРЕОБРАЗОВАТЕЛЯ ЧАСТОТЫ



ДЛЯ БЕЗОПАСНОЙ И БЕЗАВАРИЙНОЙ ЭКСПЛУАТАЦИИ ПРЕОБРАЗОВАТЕЛЯ ЧАСТОТЫ НЕОБХОДИМО СОБЛЮДАТЬ УКАЗАННЫЕ В НАСТОЯЩЕМ РУКОВОДСТВЕ РЕЖИМЫ РАБОТЫ.

В СЛУЧАЕ ПРИМЕНЕНИЯ РЕЖИМОВ РАБОТЫ ПРЕОБРАЗОВАТЕЛЯ ЧАСТОТЫ, НЕ УКАЗАННЫХ ЛИБО ЗАПРЕЩЕННЫХ В НАСТОЯЩЕМ РУКОВОДСТВЕ, ПРЕДПРИЯТИЕ-ИЗГОТОВИТЕЛЬ НЕ НЕСЕТ ОТВЕТСТВЕННОСТИ ЗА ВОЗМОЖНЫЕ ПОСЛЕДСТВИЯ ПОДОБНОГО ПРИМЕНЕНИЯ. ПРИ ЭТОМ ДЕЙСТВИЕ ГАРАНТИИ ПРЕКРАЩАЕТСЯ.

ПРИ ЗАТРУДНЕНИЯХ В ПРИМЕНЕНИИ РАЗРЕШЕННЫХ РЕЖИМОВ РАБОТЫ ПРЕОБРАЗОВАТЕЛЯ НЕОБХОДИМА ОБЯЗАТЕЛЬНАЯ КОНСУЛЬТАЦИЯ В СЕРВИСНОМ ЦЕНТРЕ ПРЕДПРИЯТИЯ-ИЗГОТОВИТЕЛЯ.



#### ПРЕДУПРЕЖДЕНИЕ

- Подачу напряжения источника питания производите лишь после того, как преобразователь закрыт передней крышкой. Не снимайте переднюю крышку, пока прибор включен.

Невнимание к этому предупреждению может привести к электроудару.

- Когда выбран режим функции повторного пуска (CD-057), не должно быть доступа персонала к преобразователю и электродвигателю, так как повторный пуск может произойти внезапно после останова. Конструируйте машинную часть, управляемую преобразователем так, чтобы безопасность персонала обеспечивалась, в том числе, и в условиях внезапного повторного пуска электродвигателя.

Пренебрежение этим предупреждением может привести к травме персонала.

- С учетом ситуации возможного выхода из строя кнопки "СТОП" установите отдельный выключатель для аварийного останова.

Невнимание к этому предупреждению может привести к травме персонала.



#### ПРЕДОСТЕРЕЖЕНИЕ

- Не касайтесь рукой теплоотвода-радиатора или разрядного сопротивления - их температура может быть весьма велика.

Пренебрежение этим предостережением может послужить причиной серьезных ожогов.

- Так как скорость вращения электродвигателя быстро может быть изменена от малой до высокой, перед включением преобразователя в работу выберите безопасный рабочий диапазон скоростей вращения электродвигателя.

Пренебрежение этим предостережением может привести к травме персонала и выходу двигателя из строя.

- Удерживающий тормоз, если он необходим, устанавливайте отдельно во избежание травмы персонала.
- Не меняйте режимы во время работы преобразователя с электродвигателем - двигатель или преобразователь могут выйти из строя.  
 Все уставки преобразователя произведены на заводе-изготовителе. Не меняйте заводскую настройку без необходимости, так как преобразователь в результате этого может быть поврежден. В части напряжения источника следуйте п.3.2.

#### 4.1. ВЫБОР УПРАВЛЕНИЯ (МЕСТНЫЙ / ДИСТАНЦИОННЫЙ).

Преобразователь EI-7011 имеет два режима управления: **местный** и **дистанционный**. Требуемый режим может быть выбран с помощью клавиши МЕСТНЫЙ/ДИСТАНЦИОННЫЙ только, когда двигатель остановлен. Выбранный режим дистанционного управления может быть конкретизирован (см. таблицу 6), каждому режиму соответствует свое состояние световых индикаторов УПР (управление двигателем – ПУСК/СТОП) и РЕГ (регулирование скорости).

- **Местный:** опорная частота и команды вращения/останова устанавливаются с помощью клавиш пульта управления.
- **Дистанционный:** Способ задания опорной частоты и команды вращения могут быть выбраны из таблицы 6.

Таблица 6. Выбор опорной частоты и команды вращения в **дистанционном** режиме (константа выбора метода управления CD-002).

| Уставка | Выбор метода управления                                    | Индикатор УПР | Выбор зависимости  | Индикатор РЕГ |
|---------|--|---------------|--|---------------|
| 0       | Управление с подачей команды вращения от пульта управления | ВЫКЛ          | Задание основной опорной частоты от пульта управления                      | ВЫКЛ          |
| 1       | Управление с подачей команды вращения с клемм управления   | ВКЛ.          | Задание основной опорной частоты от пульта управления                      | ВЫКЛ          |
| 2       | Управление с подачей команды вращения от пульта управления | ВЫКЛ          | Задание основной опорной частоты от сигналов на клеммах управления FV и FI | ВКЛ.          |
| 3       | Управление с подачей команды вращения с клемм управления   | ВКЛ.          | Задание основной опорной частоты с клемм управления                        | ВКЛ.          |
| 4       | Управление с подачей команды вращения от пульта управления | ВЫКЛ          | Задание основной опорной частоты по ПЛС                                    | ВКЛ.          |
| 5       | Управление с подачей команды вращения с клемм управления   | ВКЛ.          | Задание основной опорной частоты по ПЛС                                    | ВКЛ.          |
| 6       | Управление с подачей команды вращения по ПЛС               | ВКЛ.          | Задание основной опорной частоты по ПЛС                                    | ВКЛ.          |
| 7       | Управление с подачей команды вращения по ПЛС               | ВКЛ.          | Задание основной опорной частоты от пульта управления                      | ВЫКЛ          |
| 8       | Управление с подачей команды вращения по ПЛС               | ВКЛ.          | Задание основной опорной частоты от сигналов на клеммах управления FV и FI | ВКЛ.          |

**Внимание:** При установке управления ПЧ от последовательной линии связи (ПЛС) не рекомендуется отключать функционирование кнопки «МЕСТНЫЙ / ДИСТАНЦИОННЫЙ» (установка значения CD-007 = 0), в противном случае при потере связи по ПЛС работа ПЧ может быть заблокирована.

## 4.2. ЭТАПЫ ПРОБНОГО ПУСКА

Для обеспечения условий безопасности разъедините электродвигатель и сопряженное с ним оборудование. При первом пуске надо иметь в виду, что, если электродвигатель соединен с другим оборудованием, необходимо со всей тщательностью предпринять меры во избежание воздействия потенциально опасных факторов. Перед пробным включением проверьте выполнение следующих требований:

- Электропроводка и подсоединения к клеммам выполнены правильно.
- Между элементами зажимов клеммной колодки нет коротких замыканий.
- Резьбовые соединения клемм тщательно затянуты.
- Электродвигатель смонтирован с учетом требований безопасности.
- Все составные части, нуждающиеся в заземлении, правильно заземлены.

### 4.3. ПРОБНЫЙ ПУСК

#### (1) Состояние пульта управления при включении питания.

Когда система готова к работе, включите источник электропитания. Убедитесь, что преобразователь включился. Цифровой дисплей должен высветить цифры при включении источника питания, как проиллюстрировано ниже. Если при включении появятся какие-либо затруднения, немедленно отключите источник питания.



Рис. 14 Состояние пульта управления при включении питания.

## (2) Этапы проверки функционирования.

Проверьте функционирование по следующим этапам.

- Электродвигатель работает плавно.
- Электродвигатель вращается в правильном направлении.
- Электродвигатель не дает ненормальной вибрации или шума.
- Разгон и торможение происходят плавно.
- Протекающий ток соответствует выбранной нагрузке.
- Световые индикаторы пульта управления работают нормально.

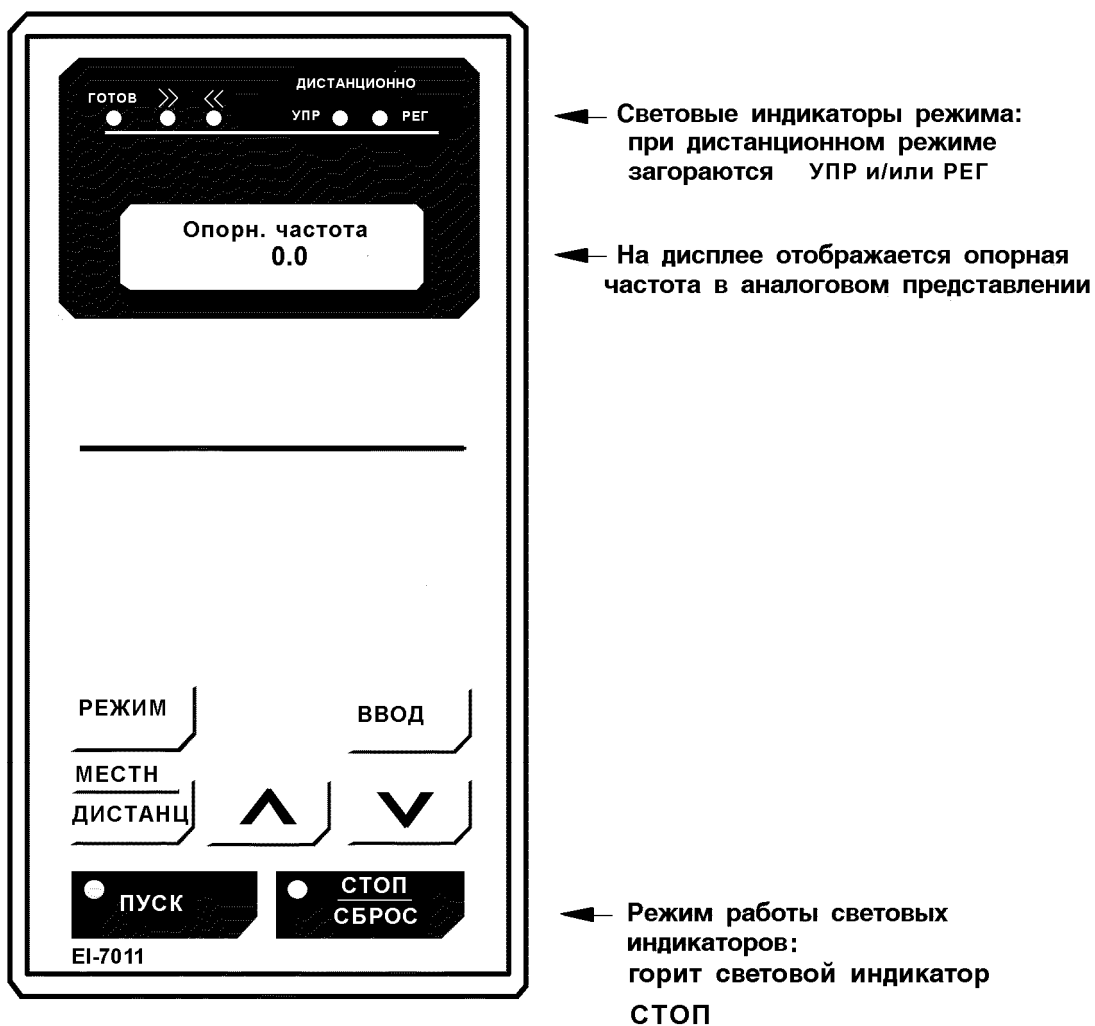
## (3) Пример типового функционирования

### (a) Работа с пульта управления.

Диаграмма, приведенная ниже, показывает типовую модель функционирования при работе с пульта управления.











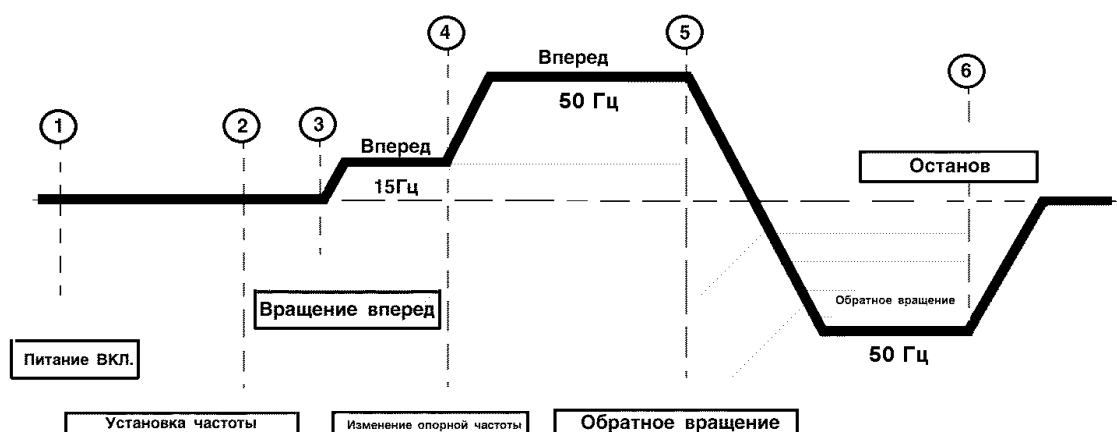

Рис. 15. Последовательность операций при работе с пульта управления.

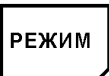
Таблица 7. Типовая последовательность работы с пульта управления.

| Описание  | Последовательность операций с кнопками                                | Значение параметра                               | Наименование параметра   |
|---|---|--|--|
| 1. Напряжение подано<br>- Высвечивается значение опорной частоты<br>Установка режима работы<br>- Выберите режим местного управления   |   | <br>Световые индикаторы дистанц. Режима не горят | Опорн. частота   |
| 2. Установка частоты<br>- Измените опорную частоту<br>- Запомните установленную величину<br><br>- Проконтролируйте показания выходной частоты.  | Величина меняется при нажатии<br><br><br>                             | <br><br><br>                                     | Опорн. частота<br>Опорн. частота<br>Вых. частота                   |
| 3. Вращение вперед.<br><br>- Вращение вперед (15 Гц)  |   | <br>Горит индикатор "ПУСК"                       | Вых. частота   |
| 4. Изменение опорной частоты (с 15 Гц до 50 Гц)<br>- Выберите на дисплее величину опорной частоты.<br><br>- Измените первоначально установленную величину.<br><br>- Запомните установленную величину.<br><br>- Проконтролируйте показания выходной частоты. | <br>Нажать 7 раз<br><br>Величина меняется при нажатии<br><br><br><br> | <br><br><br>                                     | Опорн. частота<br>Опорн. частота<br>Опорн. частота<br>Вых. частота |

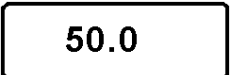
Таблица 7. Типовая последовательность работы с пульта управления (продолжение).

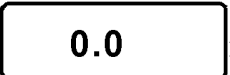
| Описание  | Последовательность операций с кнопками   | Значение параметра  | Наименование параметра  |
|---|--|---|---|
| <p>5. Обратное вращение (реверс)</p> <p>- Выбрать обратное вращение.</p> <p>- Запомните установленную величину.</p> <p>- Проконтролируйте показания выходной частоты.</p> | <p></p> <p>Нажать 3 раза</p> <p>Нажатием добиться высвечивания</p> <p> </p> <p></p> <p></p> <p>Нажать 5 раз</p> | <p></p> <p></p> <p></p> <p></p> | <p>Напр. вращения</p> <p>Напр. вращения</p> <p>Напр. вращения</p> <p>Вых. частота</p> |
| <p>6. Останов.</p> <p>Происходит торможение до полного останова.</p>  | <p></p>   | <p></p> <p>Горит индикатор "СТОП"<br/>Не горит "ПУСК"</p>   | <p>Вых. частота</p>   |

**(b) Управление с подачей сигналов с клемм управления.**

Диаграмма, приведенная ниже, показывает типовую модель функционирования при использовании сигналов с клемм цепи управления.



Рис. 16. Последовательность действий при подаче сигналов с клемм управления.



Таблица 8. Типовая последовательность работы при подаче сигналов с клемм управления

| Описание  | Последовательность операций с кнопками   | Состояние дисплея пульта управления  | Световые индикаторы   |
|---|--|--|---|
| <p>1. Напряжение подано.<br/>- Высвечивается значение опорной частоты. Дистанционный режим установлен на заводе-изготовителе.</p> <p>2. Установка частоты.<br/>- Подайте входное опорное напряжение (ток), соответствующее требуемой частоте, с клемм FV или FI соответственно, проконтролируйте величину по показаниям дисплея</p> <p>Контроль выходной частоты.<br/>- Проконтролируйте показания выходной частоты.</p> <p>3. Вращение вперед.<br/>- Для режима вращения вперед клеммы S1 и SC цепи управления должны быть замкнуты.</p> <p>4. Останов.<br/>- Для выполнения команды СТОП клеммы цепи управления S1 и SC должны быть разомкнуты.</p> | <div style="border: 1px solid black; padding: 5px; width: 80px; margin: auto;">РЕЖИМ</div> | <div style="border: 1px solid black; padding: 5px; text-align: center; margin-bottom: 10px;">0.0</div> <p>Световые индикаторы дистанционного управления горят</p> <div style="border: 1px solid black; padding: 5px; text-align: center; margin-bottom: 10px;">50.0</div> <div style="border: 1px solid black; padding: 5px; text-align: center; margin-bottom: 10px;">0.0</div> <div style="border: 1px solid black; padding: 5px; text-align: center; margin-bottom: 10px;">50.0</div> <p>Световой индикатор ПУСК горит</p> <div style="border: 1px solid black; padding: 5px; text-align: center; margin-bottom: 10px;">●<br/>ПУСК</div> <div style="border: 1px solid black; padding: 5px; text-align: center; margin-bottom: 10px;">0.0</div> <p>Световой индикатор СТОП горит<br/>Световой индикатор ПУСК "мигает" во время торможения</p> <div style="border: 1px solid black; padding: 5px; text-align: center; margin-bottom: 10px;">●<br/>СТОП</div> | <p>Опорн. частота</p> <p>Опорн. частота</p> <p>Вых. частота</p> <p>Вых. частота</p> <p>Вых. частота</p> |

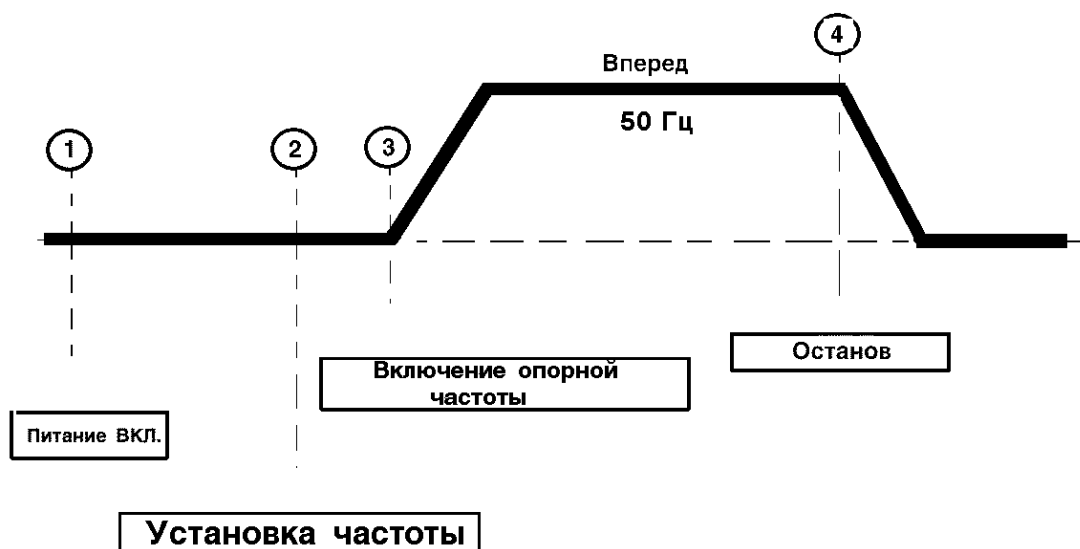
## 5. ПРОСТОЕ ВВЕДЕНИЕ ДАННЫХ С ПОМОЩЬЮ ПУЛЬТА УПРАВЛЕНИЯ

### 5.1. ОПИСАНИЕ ПУЛЬТА УПРАВЛЕНИЯ

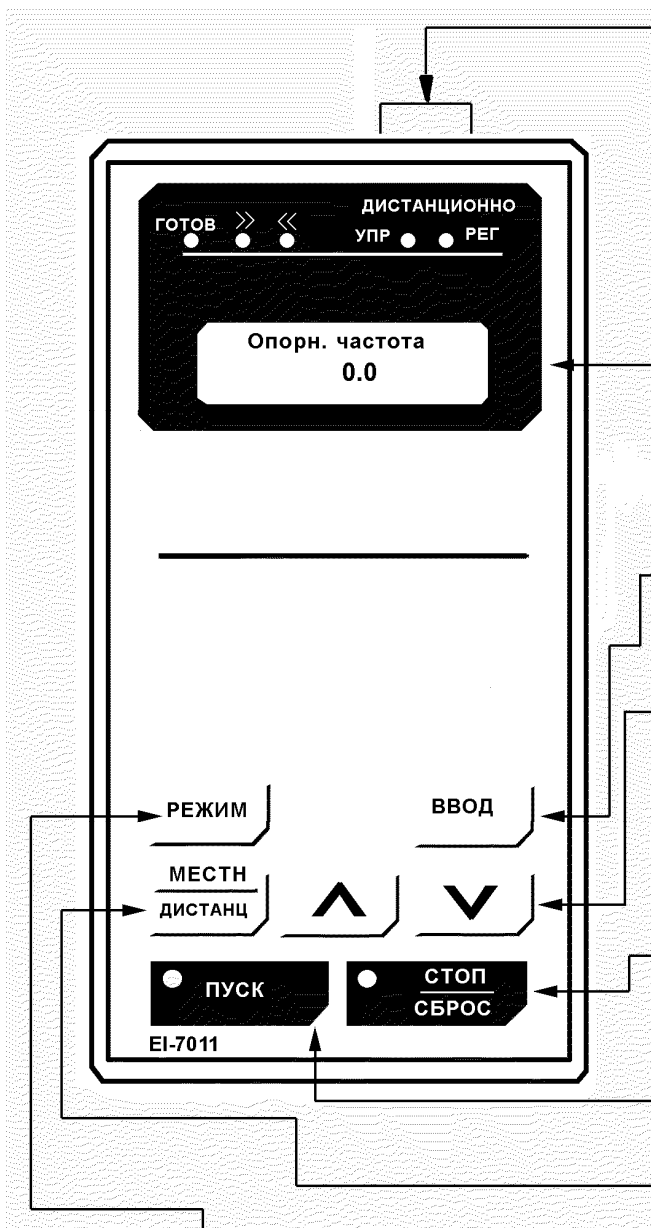

**Кнопка РЕЖИМ.**

Выбор режима отображения.

**Световые индикаторы дистанционного режима**

загораются при выборе режима управления от клемм управления или ПЛС.

**УПР:** Загорается при подаче команды **ВРАЩЕНИЕ** от клемм управления или ПЛС.

**РЕГ:** Загорается при выборе опорной частоты с клемм **FV** и **FI** или от ПЛС.

**Дисплей** высвечивает устанавливаемые величины для каждой из функций или величины **ЧАСТОТЫ**, **ТОКА** на выходе и т. д.

**Кнопка ввода.**

Высвечивает установленное значение каждой величины. При повторном нажатии устанавливаемое значение запоминается.

**Кнопки изменения величин.**

Изменяют значения вводимых величин или номера констант.

∧ : Кнопка увеличения

∨ : Кнопка уменьшения

**Кнопки команд управления.**

Управляют преобразователем.

**СТОП/СБРОС** - красный светодиод загорается при нажатии кнопки СТОП, а также эта кнопка выполняет функцию **Сброс защиты** при неисправности.

**ПУСК.**

Красный световой индикатор загорается при нажатии кнопки ПУСК.

**Кнопка выбора режима**

**МЕСТНЫЙ/ДИСТАНЦИОННЫЙ.**

| Наименование параметра  | Описание                                    | Устан. / Считыв. при вращении |
|-------------------------|---|-------------------------------|
| <b>Опорн. частота</b>   | Установка / контроль опорной частоты        | возможно                      |
| <b>Выходн. частота</b>  | Контроль выходной частоты                   | возможно                      |
| <b>Выходной ток</b>     | Контроль выходного тока                     | возможно                      |
| <b>Выходн. мощность</b> | Контроль выходной мощности                  | возможно                      |
| <b>Напр. вращения</b>   | Выбор направления вращения ВПЕРЕД / ОБРАТНО | возможно                      |
| <b>Режим монитора</b>   | Выбор монитора                              | возможно                      |
| <b>Время разгона</b>    | Время разгона                               | возможно                      |
| <b>Время торможения</b> | Время торможения                            | возможно                      |

Продолжение таблицы.

|                                   |   |            |
|-----------------------------------|---|------------|
| <b>Напряжение двиг.</b>           | Рабочее напряжение двигателя            | невозможно |
| <b>Выбор U / F</b>                | Выбор соотношения НАПРЯЖЕНИЕ / ЧАСТОТА  | невозможно |
| <b>Усиление частоты</b>           | Коэффициент опорной частоты             | невозможно |
| <b>Смещение частоты</b>           | Смещение опорной частоты                | невозможно |
| <b>Ном. ток э/двиг.</b>           | Номинальный ток двигателя               | невозможно |
| <b>Режим ПИД рег.</b>             | Выбор режима управления обратной связью | невозможно |
| <b>Режим э/сбереж.</b>            | Выбор функции энергосбережения          | невозможно |
| <b>Режим работы [PRGM:CD-002]</b> | Режим чтения и записи констант          | невозможно |

### Изменение состояний световых индикаторов "ПУСК" или "СТОП"

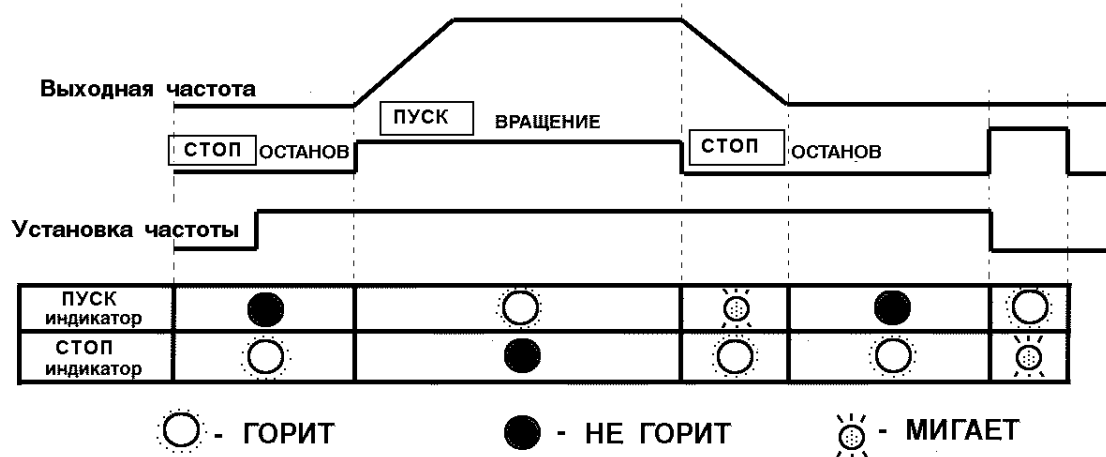

## 5.2. ФУНКЦИИ КЛАВИШИ РЕЖИМ

Использование клавиши РЕЖИМ пульта управления дает возможность простого управления преобразователем. Каждый раз при нажатии клавиши РЕЖИМ на пульте управления может быть выбран любой параметр. Ниже, в таблице 9 приведена карта, описывающая последовательность действий.

Последовательность действий

Таблица 8.

| Наименование параметра        | Описание                                  | Нажатие кнопки | Значение параметра | Замечания |
|-------------------------------|---|----------------|--------------------|-----------|
|                               | Напряжение подано                         |                |                    |           |
| Опорная частота               | Установка, контроль опорной частоты       | РЕЖИМ          | 0.0                |           |
| Выходн. частота               | Контроль выходной частоты                 | РЕЖИМ          | 0.0                |           |
| Выходной ток                  | Контроль выходного тока                   | РЕЖИМ          | 0.0                |           |
| Выходн. мощность              | Контроль выходной мощности                | РЕЖИМ          | 0.0                |           |
| Напр. вращения                | Выбор направления вращения ВПЕРЕД / НАЗАД | РЕЖИМ          | FWD                |           |
| Режим монитора                | Выбор монитора                            | РЕЖИМ          | U-01               |           |
| Время разгона                 | Время разгона                             | РЕЖИМ          | 10.0               |           |
| Время торможения              | Время торможения                          | РЕЖИМ          | 10.0               |           |
| Напряжение двиг.              | Номинальное напряжение двигателя          | РЕЖИМ          | 380.0              |           |
| Выбор U / F                   | Выбор соотношения напряжение/частота      | РЕЖИМ          | 0                  |           |
| Усиление частоты              | Достигнутая опорная частота               | РЕЖИМ          | 100                | доступны  |
| Смещение частоты              | Смещение опорной частоты                  | РЕЖИМ          | 0                  | только    |
| Ном. ток э/двиг.              | Номинальный ток двигателя                 | РЕЖИМ          | 14.0               | в режиме  |
| Режим ПИД-рег.                | Выбор режима управления с обратной связью | РЕЖИМ          | 0                  | останова  |
| Режим э/сбереж.               | Выбор функции энергосбережения            | РЕЖИМ          | 0                  |           |
| Режим управления PRGM:CD-002] | Режим чтения и записи констант            | РЕЖИМ          | CD-002             |           |

## 6. ОСОБЕННОСТИ ПРОГРАММИРОВАНИЯ РЕЖИМОВ РАБОТЫ ПРЕОБРАЗОВАТЕЛЯ

### 6.1. ВВЕДЕНИЕ КОНСТАНТ И ИХ ИНИЦИАЛИЗАЦИЯ

#### (1) Константа Выбор/Инициализация (CD-001)

Следующая таблица поясняет, какие данные могут быть введены или считаны при выборе константы CD-001.

| Значение CD-001 | Константа, которая может быть введена   | Константа, которая может быть считана | Примечание             |
|-----------------|---|---------------------------------------|------------------------|
| 0               | CD-001                                  | от CD-001 до CD-108                   |                        |
| 1               | от CD-001 до CD-034                     | от CD-001 до CD-108                   | Заводское значение     |
| 2               | от CD-001 до CD-049                     | от CD-001 до CD-108                   |                        |
| 3               | от CD-001 до CD-108                     | от CD-001 до CD-108                   |                        |
| 10              | Инициализуется 2-х проводное управление |                                       | Рекомендуемое значение |
| 11              | Инициализуется 3-х проводное управление |                                       | Рекомендуемое значение |

### 6.2. ВВЕДЕНИЕ СООТНОШЕНИЯ НАПРЯЖЕНИЕ/ЧАСТОТА

Соотношение U/f может быть введено с помощью константы (CD-010)

Уставкой от 0 до E может быть выбрано одно из предустановленных соотношений U/f.

Уставкой F выбирается соотношение U/f, параметры которого вводятся пользователем.

#### (1) Предустановленные соотношения U/f.

Изучите графики для различных случаев и примечания, отмеченные \*.

Предустановленные соотношения U/f (CD-0 10 от 0 до E)

| № Примеч. | Спецификации    | Константа CD-010    | U/f соотношение *1 | № Примеч. | Спецификации | Константа CD-010 | U/f соотношение *1 |
|-----------|-----------------|---------------------|--------------------|-----------|--------------|------------------|--------------------|
| *4        | 50 Гц           | 0                   |                    | *2        | 50 Гц        | 8, 9             |                    |
| *4        | 60 Гц           | 1 F насыщение       |                    | *2        | 60 Гц        | A, B             |                    |
|           | 50 Гц насыщение | 2                   |                    |           |              |                  |                    |
| *4        | 72 Гц           | 3                   |                    | *6        | 90 Гц        | C                |                    |
| *5        | 50 Гц           | 4 Крутящий момент 1 |                    | *6        | 120 Гц       | D                |                    |
|           |                 | 5 Крутящий момент 2 |                    |           |              |                  |                    |
| *5        | 60 Гц           | 6 Крутящий момент 3 |                    | *6        | 180 Гц       | E                |                    |
|           |                 | 7 Крутящий момент 4 |                    |           |              |                  |                    |

Примечания:

\*1 Принимайте во внимание выше приведенные графики как условие для выбора соотношений U/f. Они должны соответствовать напряжению и частотным характеристикам электродвигателя, максимальной скорости вращения электродвигателя.

\*2 Электродвигатели с высоким пусковым крутящим моментом. Применяйте такие электродвигатели только для описанных условий. Обычно их выбор не рекомендуется!

\*4 Характеристики для электропривода основного применения.

\*5 Характеристики для электропривода с изменяющимся крутящим моментом.

\*6 Высокоскоростное применение.

\*7 Электродвигатели с низким пусковым крутящим моментом.

### Соотношение $U/f$ , устанавливаемое пользователем.

Устанавливайте нужное значение соотношения  $U/f$ , в случае использования электродвигателя специального назначения, например, высокоскоростного или, когда требуется специальная регулировка крутящего момента оборудования:

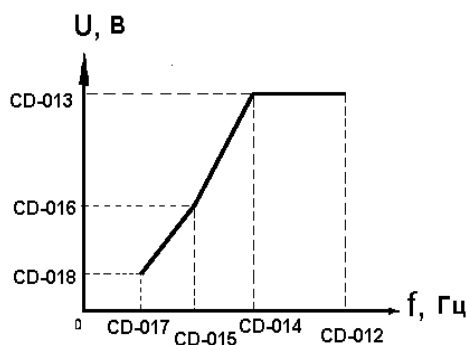

Убедитесь, что константы от CD-012 до CD-018 удовлетворяют следующим условиям:

$$CD-017 \leq CD-015 \leq CD-014 \leq CD-012$$

| Номер константы | Наименование  | Единица установки | Диапазон установки | Заводская установка |
|-----------------|---|-------------------|--------------------|---------------------|
| CD-012          | Максимальная выходная частота   | 0,1 Гц            | 50,0 - 400,0 Гц    | 50,0 Гц             |
| CD-013          | Максимальное напряжение   | 0,1 В             | 0,1 - 510,0 В      | 380,0 В             |
| CD-014          | Частота, соответствующая максимальному выходному напряжению (базовая частота) | 0,1 Гц            | 0,2 - 400,0 Гц     | 50,0 Гц             |
| CD-015          | Средняя выходная частота  | 0,1 Гц            | 0,1 - 399,9 Гц     | 3,0 Гц              |
| CD-016          | Напряжение, соответствующее средней выходной частоте                          | 0,1 В             | 0,1 - 510,0 В      | 30,0 В              |
| CD-017          | Минимальная выходная частота  | 0,1 Гц            | 0,1 - 10,0 Гц      | 1,5 Гц              |
| CD-018          | Напряжение, соответствующее минимальной выходной частоте                      | 0,1 В             | 0,1 - 100,0 В      | 20,0 В              |

С ростом напряжения в соотношении  $U/f$  растет крутящий момент, однако чрезмерный его рост может привести к следующему:

- Преобразователь выйдет из строя из-за перевозбуждения электродвигателя.
- Электродвигатель перегреется или появится чрезмерная вибрация.

Увеличивайте напряжение постепенно, контролируя ток электродвигателя.

### 6.3. ВЫБОР УСЛОВИЙ РАБОТЫ

#### (1) Запрет обратного вращения (CD-006)

"Обратное вращение невозможно" - введение этого значения не позволяет подать команду на обратное вращение как от клемм управления, так и от пульта управления. Уставка по этой константе используется в случаях, когда команда на обратное вращение может создать дополнительные проблемы.

| Уставка | Описание                     |
|---------|------------------------------|
| 0       | Обратное вращение возможно   |
| 1       | Обратное вращение невозможно |

#### (2) Многоступенчатый выбор скорости

Используя две входные клеммы управления, например S5 и S6, можно ступенчато задавать скорость, максимально – четыре значения.

Изменение скорости по четырем ступеням:

CD-002 = 1 (выбор режима работы)

CD-025 = 15,0 Гц

CD-026 = 25,0 Гц

CD-027 = 30,0 Гц

CD-028 = 40,0 Гц

CD-038 = 9 (Многофункциональная входная клемма управления S5 – «Регулировка скорости 1»)

CD-039 = 10 (Многофункциональная входная клемма управления S6 – «Регулировка скорости 2»)

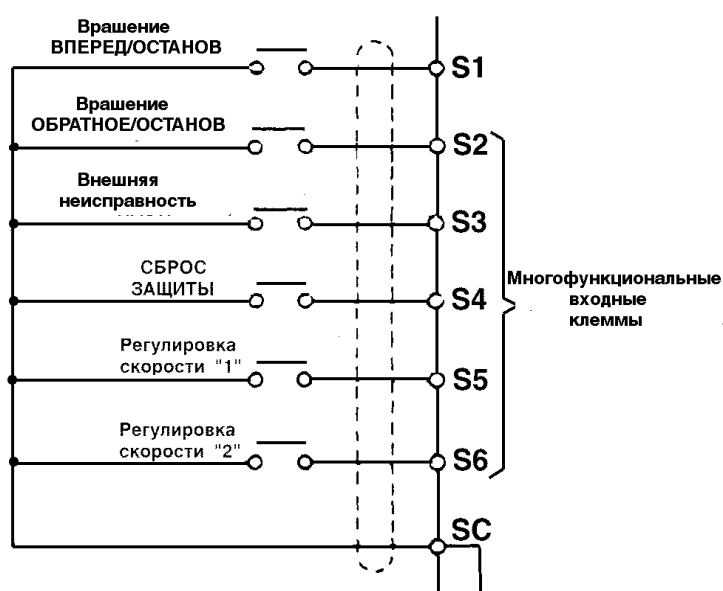



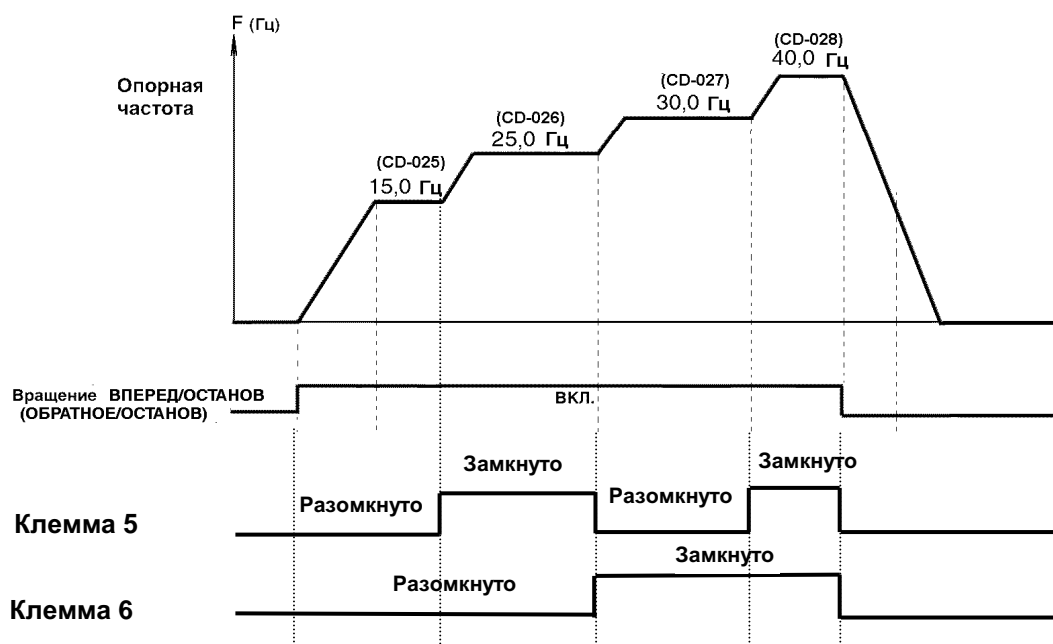

### (3) Работа в шаговом режиме.

Произведите выбор включения шагового режима с помощью многофункциональных входных клемм (от S2 до S6). Затем введите команду вращение ВПЕРЕД (ОБРАТНОЕ). Частота шагового режима задается в константе CD-029. Когда установлены режимы многоступенчатого регулирования скорости 1 или 2 одновременно с шаговым режимом, шаговый режим имеет приоритет.

| Наименование  | Номер константы                        | Уставка  |
|---|--|--|
| Частота, соответствующая шаговому режиму              | CD-029                                 | (Заводская уставка 6 Гц)   |
| Выбор многофункциональных входных клемм (от S2 до S6) | CD-035, CD-036, CD-037, CD-038, CD-039 | Устанавливается на "11" ("выбор частоты шагового режима) для всех констант |

**(4) Настройка сигнала установки частоты.**

Когда нужная опорная частота устанавливается при посредстве клемм аналоговых входов FV и FI, может быть установлено соотношение между напряжением/током на аналоговом входе и опорной частотой.

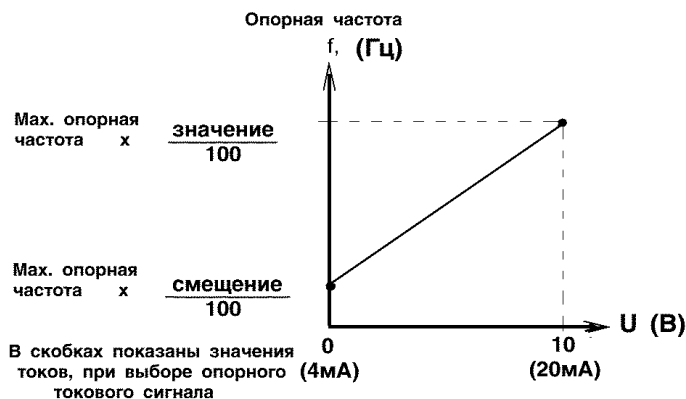

**(a) Усиление опорной частоты (CD-046)**

Опорная частота при аналоговой величине сигнала на входе порядка 10 В (20 мА) может быть установлена в процентах. (CD-012 Максимальная частота на выходе: 100%).  
Заводская уставка: 100%.

**(b) Смещение опорной частоты (CD-047)**

Опорная частота при аналоговой величине сигнала на входе 0В (4 мА) может быть установлена в процентах. (CD-012 Максимальная частота на выходе: 100%).  
Заводская уставка: 0%.

Пример уставки:

- Для работы преобразователя с опорной частотой от 0% до 100% при входном аналоговом сигнале от 0 до 5 В.

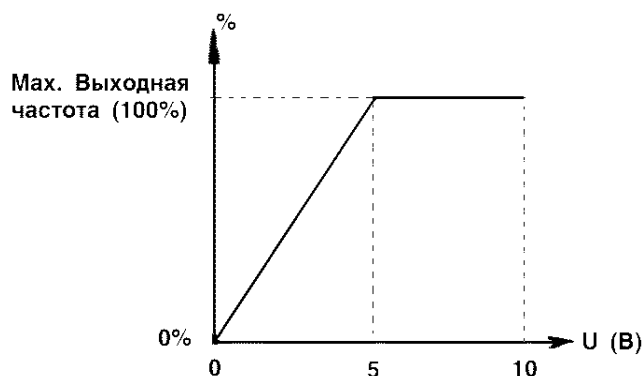

Усиление: Константа CD-046 = 200

Смещение: Константа CD-047 = 0

- Для работы преобразователя с опорной частотой от 50% до 100% при аналоговом сигнале на входе от 0 до 10 В.

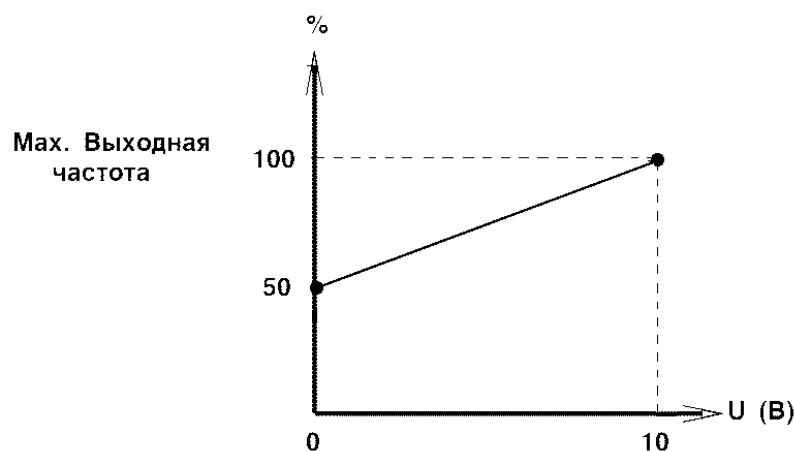

Усиление: Константа CD-046 = 100

Смещение: Константа CD-047 = 50

**(5) Регулирование верхнего и нижнего пределов выходной частоты.**

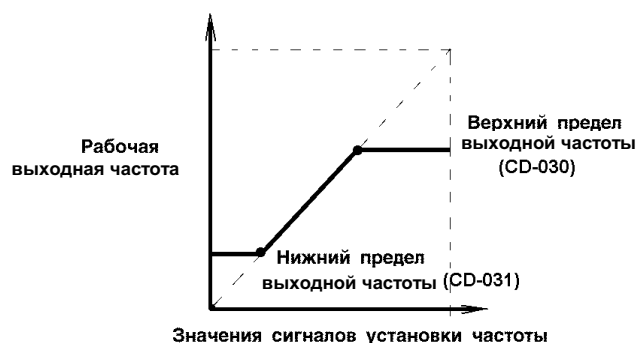

**(a) Верхний предел выходной частоты (CD-030)**

Верхний предел выходной частоты устанавливается в процентах. (CD-012 Максимальная частота на выходе: 100%).

Заводская уставка: 100%.

**(b) Нижний предел выходной частоты (CD-031)**

Нижний предел выходной частоты устанавливается в процентах. (CD-012 Максимальная частота на выходе: 100%).

При работе с входным сигналом опорной частоты порядка нуля выходная частота стремится к нижнему пределу. Однако, при достижении нижнего предела, дальнейшее уменьшение регулирующего сигнала ниже минимальной выходной частоты (CD-017) не эффективно.

Заводская уставка: 0%.

**(6) Использование двух периодов Разгон/Торможение**

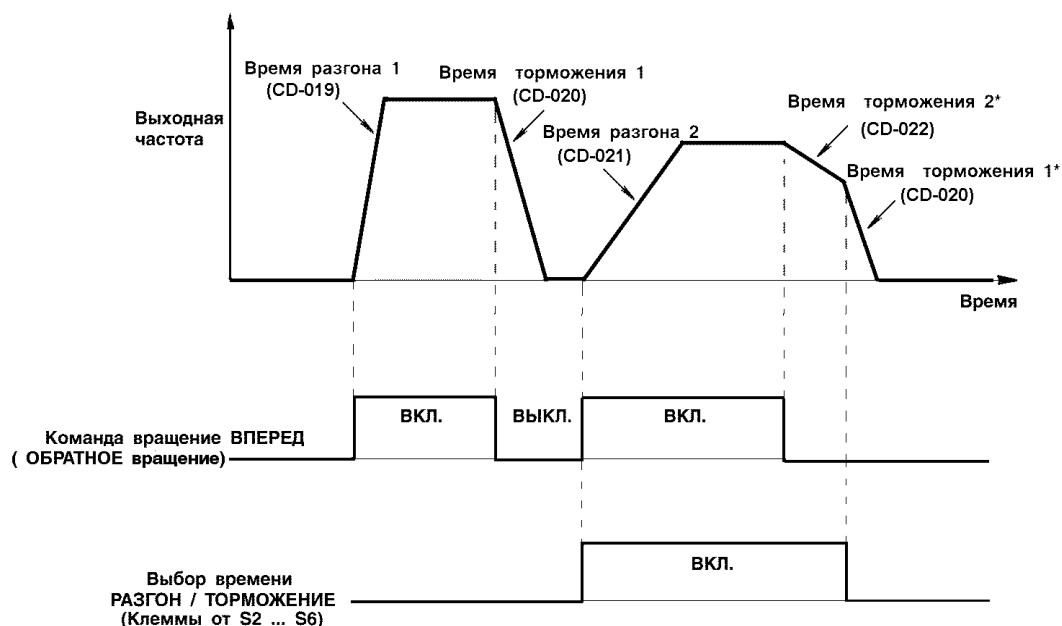

\* При выборе торможения до останова (CD-004 = 0)

При выборе управления от входов многофункциональных контактов (константы CD-035, CD-036, CD-037, CD-038 или CD-039) принимают значение "12" ("Выбор времени разгона/торможения"). Время разгона/торможения выбирается включением/выключением режима времени разгона/торможения (клеммы S2, S3, S4, S5, S6).

"ВЫКЛ.": CD-019 (Время разгона 1), CD-020 (Время торможения 1)

"ВКЛ.": CD-021 (Время разгона 2), CD-022 (Время торможения 2)

| Номер константы | Наименование       | Единица установки             | Диапазон установки | Заводская установка |
|-----------------|--------------------|-------------------------------|--------------------|---------------------|
| CD-019          | Время разгона 1    | 0,1 с (1 с для 1000 с и выше) | от 0,0 до 3600 с   | 10,0 с              |
| CD-020          | Время торможения 1 | 0,1 с (1 с для 1000 с и выше) | от 0,0 до 3600 с   | 10,0 с              |
| CD-021          | Время разгона 2    | 0,1 с (1 с для 1000 с и выше) | от 0,0 до 3600 с   | 10,0 с              |
| CD-022          | Время торможения 2 | 0,1 с (1 с для 1000 с и выше) | от 0,0 до 3600 с   | 10,0 с              |

- **Время разгона**  
Устанавливайте необходимое время изменения выходной частоты от 0% к 100%.
- **Время торможения**  
Устанавливайте необходимое время изменения выходной частоты от 100% к 0%.

**(7) Продолжение управления после пропадания электропитания (CD-051)**

| Уставка | Описание  |
|---------|---|
| 0       | Не предусмотрено (заводская уставка)  |
| 1*      | Продолжение управления в течение времени, установленного константой CD-055              |
| 2**     | Продолжение управления в течение некоторого времени. Внешние неисправности отсутствуют. |

\* Поддерживает команду управления для продолжения работы после восстановления электропитания после его кратковременного сбоя.

\*\*При выборе уставки повторное включение возможно, если напряжение источника питания достигло номинального значения и нет сигнала неисправности.

**(8) Характеристики плавного разгона (CD-023)**

Во избежание рывков во время пуска/останова, разгона, торможения электродвигателя, указанные процессы должны подчиняться некоторым закономерностям, выбираемым соответствующими значениями уставки в виде S - кривых.

| Уставки | Характеристическое время S - кривой |
|---------|-------------------------------------|
| 0       | S - кривая не предусмотрена         |
| 1       | 0,2 с (заводская уставка)           |
| 2       | 0,5 с                               |
| 3       | 1,0 с                               |

**Примечание:** Характеристическое время S - кривой - это время изменения скорости разгона/торможения от 0 до требуемой величины, определяемой заданием времени разгона/торможения.



На временных диаграммах, приведенных ниже, показан режим коммутации вращения **ВПЕРЕД/ОБРАТНОЕ** при торможении в прямом и обратном вращении до полного останова.

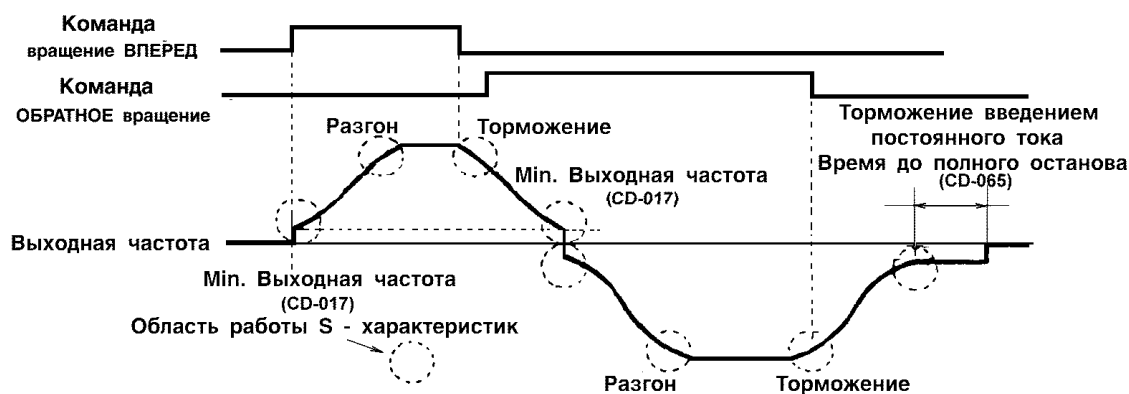

**(9) Контроль крутящего момента.**

Если к электродвигателю приложена чрезмерная нагрузка, рост выходного тока может быть отслежен при использовании сигналов с клемм МА, МВ и М1 выходов многофункциональных контактов. Для отслеживания выходного сигнала перегрузки по крутящему моменту установите выходные клеммы многофункциональных контактов, введя константы CD-040 или CD-041 ("Индикация перегрузки по крутящему моменту") (Уставка: "6" - нормально разомкнутый контакт или "7" - нормально замкнутый контакт).

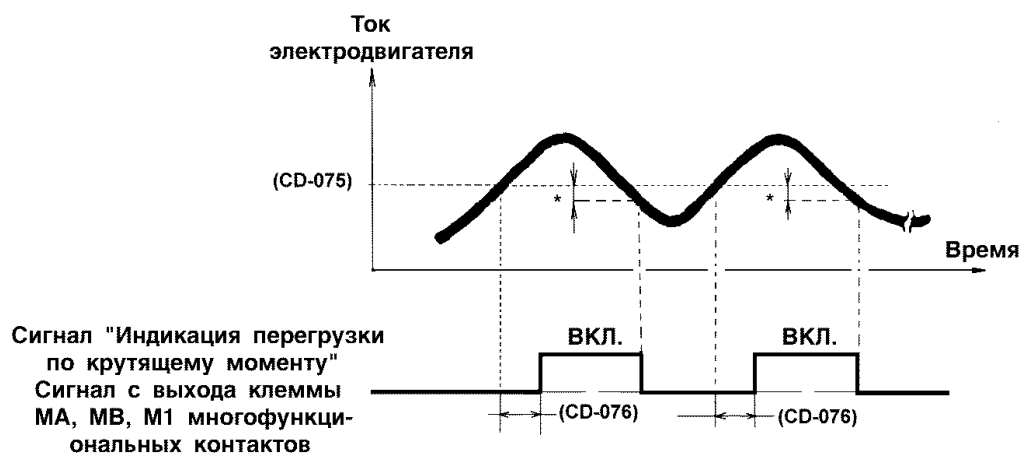

\* Токый гистерезис во время индикации перегрузки по крутящему моменту составляет порядка 5% от уровня потребляемого тока преобразователя.

**(а) Выбор функции индикации перегрузки по крутящему моменту (CD-074).**

| Уставка | Описание  |
|---------|---|
| 0       | Индикация невозможна (заводская уставка)  |
| 1       | Индикация во время вращения с постоянной скоростью и управление продолжается после индикации              |
| 2       | Индикация во время вращения и управление продолжается после индикации                                     |
| 3       | Индикация во время вращения с постоянной скоростью и выход преобразователя отключается во время индикации |
| 4       | Индикация во время вращения и выход преобразователя отключается во время индикации                        |

1. Для индикации перегрузки по крутящему моменту во время разгона или торможения, уставка "2" или "4".
2. Для продолжения управления после индикации перегрузки по крутящему моменту, уставка "1" или "2". Во время индикации горит и мигает на дисплее "o L 3"
3. Для предотвращения поломок преобразователя, когда индицируется перегрузка по крутящему моменту, выбирайте уставку "3" или "4". При этом постоянно высвечивается "o L 3" на дисплее.

**(b) Уровень индикации перегрузки по крутящему моменту (CD-075)**

Устанавливается уровень тока индикации перегрузки по крутящему моменту в %.

(Номинальный ток преобразователя: 100%)

Заводская уставка: 160%.

**(с) Время индикации перегрузки по крутящему моменту (CD-076)**

Если время, в течение которого ток электродвигателя больше значения константы CD-075 ("уровень индикации перегрузки по крутящему моменту"), превышает установленное значение - CD-076, - срабатывает функция индикации перегрузки по крутящему моменту.

Заводская уставка 0,1 с.

**(10) Функция определения частоты (CD-073).**

Функция определения частоты (CD-073) действует, когда уставка константы CD-040 или CD-041 выбора выхода многофункциональных контактов принимает значение "4" или "5" ("Определение частоты"). Функция работает, когда выходная частота выше или ниже "уровня определения частоты" (константа CD-073).

**(a) Определение частоты 1 (выходная частота  $\leq$  "Уровня определения частоты")**

(Уставка CD-040 или CD-041 на "4")

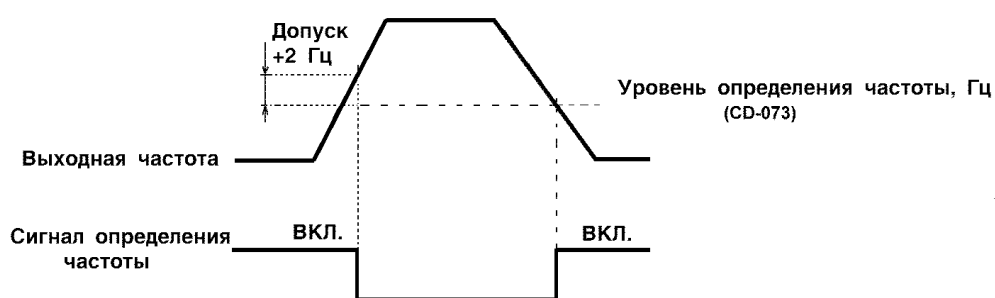
**(b) Определение частоты 2 (Выходная частота  $\geq$  "Уровня определения частоты")**

(Уставка CD-040 или CD-041 на "5")

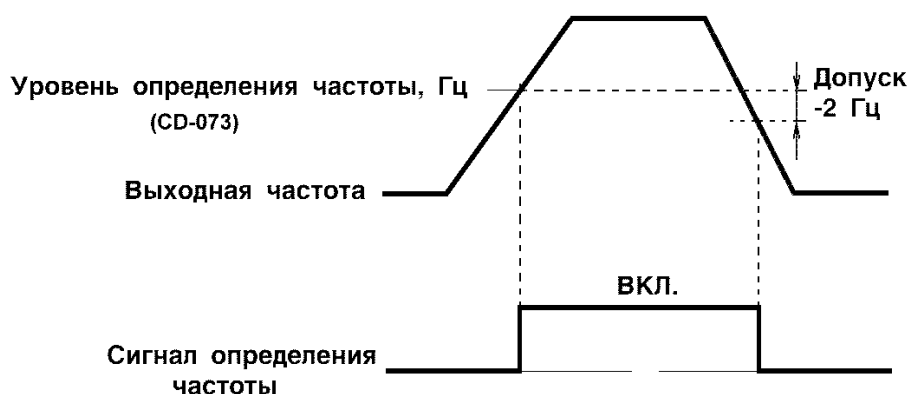
**(11) Частоты перескока (запрета) (от CD-058 до CD-060)**

Эта функция позволяет запретить или "перескочить" критические частоты таким образом, чтобы обеспечить работу механизма без резонанса, возможного в системах электропривода. Функция используется также для определения нерабочего диапазона частот. Установка частоты 0,0 Гц невозможна для этой функции.



Установите частоту перескока 1 или 2, как показано на графике:  
CD-058<CD-059–CD-060

Если эти условия не соблюдены, на дисплее панели управления высвечивается "ОРЕ6".

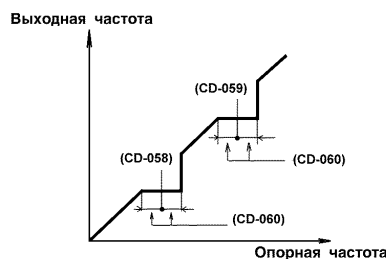

### (12) Автоматический повторный пуск после сброса защиты (рестарт) (CD-056)

Позволяет повторно пустить привод после сброса защиты, если произошло ее срабатывание по причине неисправности электродвигателя. Число актов самодиагностики и попыток повторного включения может быть введено уставкой константы CD-056 до "10". Преобразователь автоматически произведет пуск двигателя после срабатывания защиты в следующих случаях:

- перегрузка двигателя по току (OC)
- перегрузка преобразователя по напряжению (OV)
- недогруза по напряжению (UV1) (при выборе CD-051=1)
- неисправности двигателя в цепи "земли" (GF)
- обратимого нарушения рабочего режима транзисторов (rr)

Вводимое число попыток повторного пуска может быть равно "0" в следующих случаях:

- Если в течение 10 минут после повторной попытки пуска не произошло другого срабатывания защиты
- Когда сигнал сброса защиты включен после того, как индицировалось сообщение о срабатывании защиты
- В случае выключения источника электропитания

### (13) Автоматический пуск электродвигателя при подаче электропитания и/или его провалах

Для автоматического пуска электродвигателя необходимо запрограммировать дистанционную подачу команд ПУСК/СТОП (CD-002 = 1 или 3), 2-х проводную схему пуска/останова двигателя (CD-035 = 0), режим возобновления работы при сбоях электропитания (CD-051 = 2), и подключить замыкающую перемычку между клеммами SC и S1:

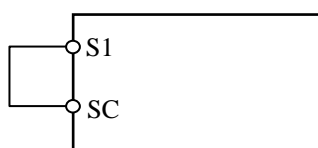

**(14) Пуск инерционно вращающегося электродвигателя**

Электродвигатель в момент подачи команды ПУСК может находиться в состоянии вращения под воздействием внешних сил (например, - воздушного потока, воздействующего на лопасти вентилятора, установленного на валу электродвигателя и т.п.) либо - в состоянии инерционного вращения (например, после произведенного останова или после кратковременного пропадания электропитания).



**внимание!** ПРИ ПУСКЕ ВРАЩАЮЩЕГОСЯ ДВИГАТЕЛЯ БЕЗ синхронизации его скорости с выходной частотой и напряжением преобразователя частоты в выходных цепях преобразователя протекает экстраток, который приводит к срабатыванию функции защиты от перегрузки по току.

Поэтому, перед подачей команды ПУСК для безопасной работы необходимо обеспечить:

- пуск электродвигателя из его состояния останова (дождаться окончания инерционного вращения электродвигателя либо остановить его принудительно);
- или
- подачу команды поиска скорости свободно вращающегося двигателя (значение «15» или «16» одной из констант CD-035 ~ CD-039).

Для принудительного быстрого останова электродвигателя перед пуском рекомендуется:

- применить внешнее механическое тормозное устройство,
- или
- использовать функцию торможения постоянным током (а).



При любом способе принудительного останова электродвигателя необходимо убедиться в его полном останове перед пуском - выбором соответствующего механического тормоза или правильной настройкой параметров торможения постоянным током (CD-064, CD-065, CD-066)

**(а) Торможение постоянным током при старте (CD-064, CD-066).**

Функция используется для принудительного останова инерционно вращающегося двигателя и его последующего повторного пуска. Установите время торможения постоянным током с помощью константы CD-066. В случае выбора значения уставки константы CD-066 равной "0" торможение не осуществляется, и разгон начинается с минимальной выходной частотой.

Постоянный ток торможения вводится с помощью константы CD-064 в процентах. При этом номинальный ток двигателя принимается за 100%.

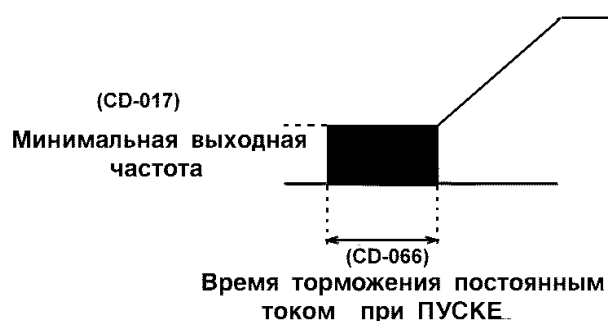

Если по условиям технологического процесса требуется быстрое продолжение управления инерционно вращающимся электродвигателем без его останова, необходимо использовать команду поиска скорости (б).

### (б) Команда поиска скорости

Команда поиска скорости позволяет пустить электродвигатель, вращающийся по инерции (подхват) без его останова.

Произведите выбор дискретного многофункционального входа для подачи команды поиска скорости (константы от CD-035 до CD-039) и назначьте ему необходимую функцию выбором

- уставки "15" (поиск скорости от максимальной частоты)

или

- уставки "16" (поиск скорости от опорной частоты).

Диаграмма, приведенная ниже, описывает пример работы при подаче команды поиска скорости.

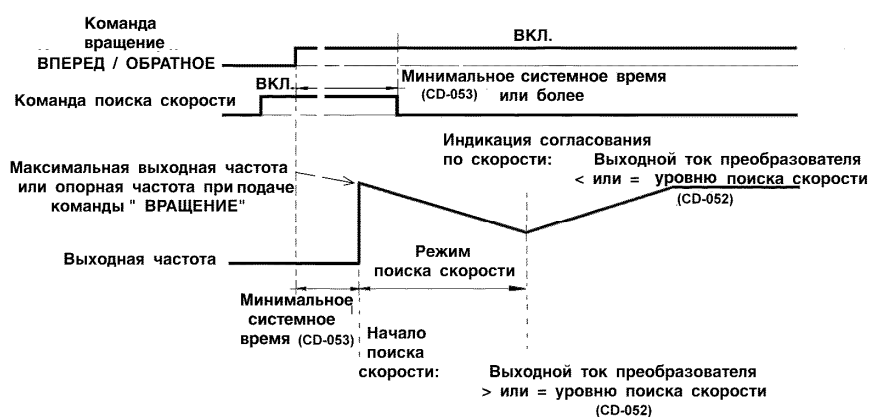

Выберите последовательность подачи команд так, чтобы команда **ВРАЩЕНИЕ ВПЕРЕД (ОБРАТНОЕ ВРАЩЕНИЕ)** была подана одновременно или после подачи команды поиска скорости. Если команда на вращение приходит раньше команды поиска скорости, команда поиска не выполняется.



**ПРИМЕЧАНИЕ.** В случае выхода из строя преобразователя частоты при пуске вращающегося электродвигателя без его останова или без включенной функции поиска скорости действие гарантии на преобразователь частоты прекращается.

**(15) Использование аналогового монитора (CD-048)**

Функция позволяет выводить сигнал на клеммы AM-AC аналогового выхода для контроля.

| Уставка | Информация регистрируется на аналоговом выходе                 |
|---------|--|
| 0       | Выходная частота (10 В/мах частота)                            |
| 1       | Выходной ток (10 В/ номинальный ток преобразователя)           |
| 2       | Выходная мощность (10 В/ номинальная мощность преобразователя) |
| 3       | Напряжение шины звена постоянного тока (10 В/800 В )           |

**(16) Калибровка аналогового монитора (CD-049)**

Функция используется для настройки значения аналогового выходного сигнала.

**Пример:** необходим диапазон выходного напряжения монитора от 0 до 3 В, соответствующего 100% выходной частоты.

Устанавливаем  $CD-049 = 0,30$  (3В/10В)

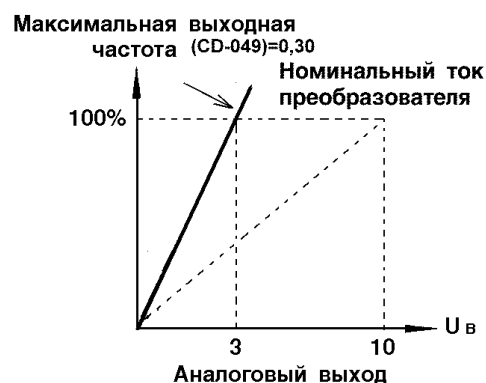
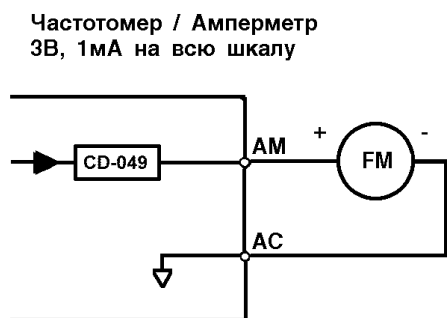

**(17) Уменьшение шума двигателя и помех на электрооборудование (CD-050)**

Функция устанавливает частоту переключения транзисторов преобразователя (несущую частоту).

Используйте уставки константы CD-050 от "1" до "9".

| Уставка | Несущая частота, кГц | Акустический шум двигателя | Излучение несущей частоты  |
|---------|----------------------|----------------------------|----------------------------|
| 1       | 2,5                  | Выше<br>↑<br>↓<br>Ниже     | Меньше<br>↑<br>↓<br>Больше |
| 2       | 5,0                  |                            |                            |
| 3       | 8,0                  |                            |                            |
| 4       | 10,0                 |                            |                            |
| 5       | 12,5                 |                            |                            |
| 6       | 15,0                 |                            |                            |

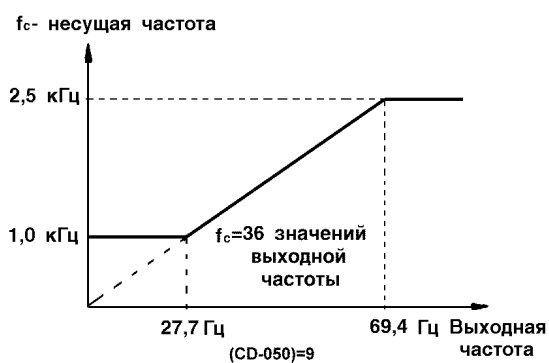
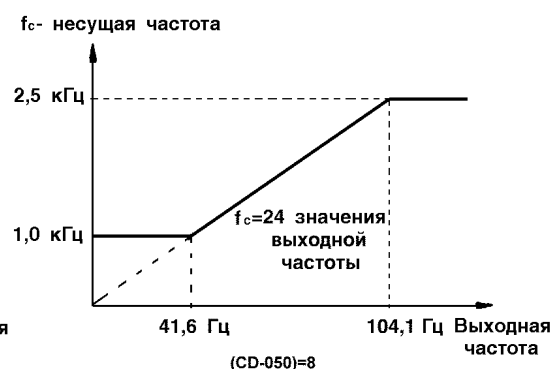
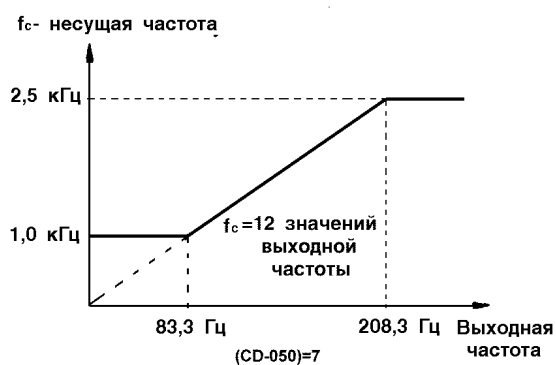

## 6.4. ВЫБОР МЕТОДА ОСТАНОВА

### (1) Функция выбора метода останова (CD-004)

Позволяет выбрать метод останова в соответствии с применением.

| Уставка | Описание                                   |
|---------|--|
| 0       | Торможение до останова (заводская уставка) |
| 1       | Инерционный останов                        |
| 2       | Инерционный останов за время 1             |
| 3       | Инерционный останов за время 2             |

#### (a) Торможение до останова (CD-004=0)

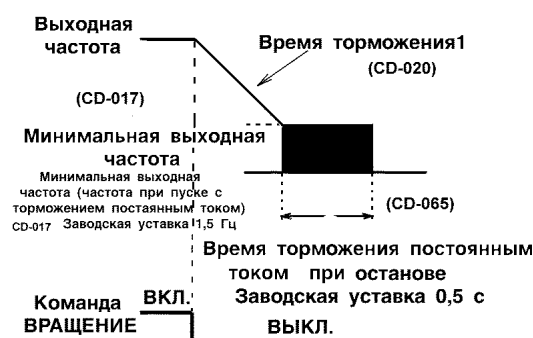

С момента отключения команды на **вращение ВПЕРЕД (ОБРАТНОЕ вращение)** электродвигатель тормозится со скоростью торможения, определяемой уставкой времени торможения 1 (CD-020), и торможение постоянным током прикладывается непосредственно перед остановом. Если время торможения мало или инерция нагрузки велика, при торможении может наблюдаться неисправность в виде перегрузки по напряжению.

В этом случае необходимо увеличить время торможения или установить резистор торможения (в комплект поставки не входит, поставляется по отдельному заказу).

Тормозной момент

- без тормозного резистора: приблизительно 20% от величины номинального крутящего момента электродвигателя.
- с тормозным резистором: приблизительно 100% от величины номинального крутящего момента электродвигателя.

**(b) Инерционное торможение до останова (CD-004=1)**



С момента отключения (команда **вращение ВПЕРЕД/ОБРАТНОЕ вращение**) мотор начинает инерционно тормозиться.

**(2) Инерционное торможение в течение времени**

**(a) Инерционное торможение в течение времени 1 (CD-004=2)**

Пример выбора времен разгона/торможения 1.

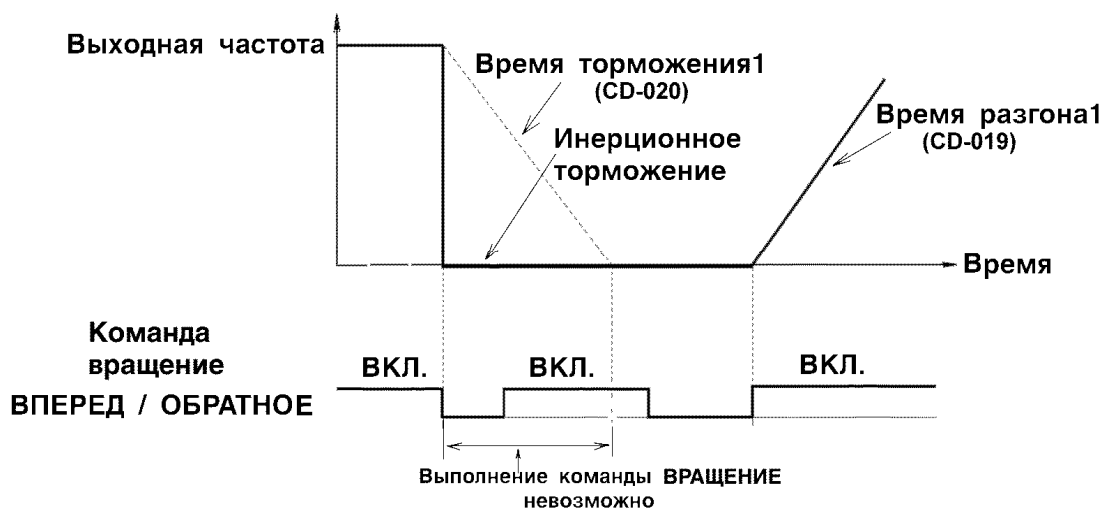

После того, как подана команда на останов, пока электродвигатель тормозится, подача команды на вращение невозможна. Однако, если время, необходимое для торможения электродвигателя до останова меньше времени, введенного с помощью константы CD-053 ("Минимальное системное время"), команда ВРАЩЕНИЕ невозможна только в течение минимального установленного времени.

**(b) Инерционное торможение в течение времени 2 (CD-004=3)**

Пример выбора времени разгона/торможения 1

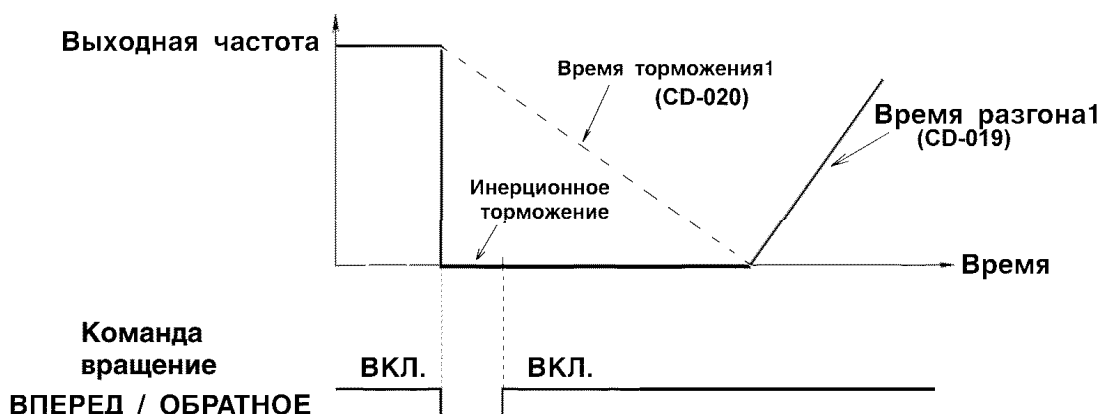

После того, как подана команда на останов, пока электродвигатель тормозится, управление невозможно. Команда ВРАЩЕНИЕ проходит, но до останова электродвигателя управление не может быть начато. Однако, если время торможения меньше минимального, установленного с помощью константы CD-053, управление преобразователем невозможно в течение времени, установленного CD-053.

**(3) Торможение постоянным током**

**(a) Постоянный ток торможения (CD-064)**

Уставка постоянного тока торможения производится в %. (Номинальный ток преобразователя принимается за 100%).

**(b) Время торможения постоянным током при останове (CD-065)**

Время торможения постоянным током при останове устанавливается с точностью 0,1 с. Когда время устанавливается "0", торможение постоянным током не осуществляется, но в момент включения торможения постоянным током выход преобразователя отключен.

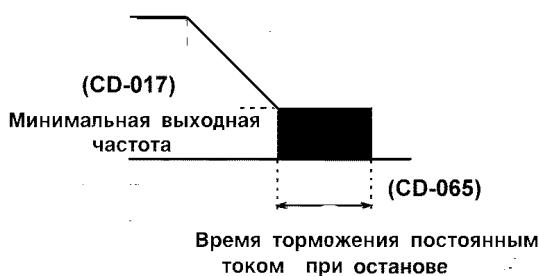

Когда осуществляется инерционное торможение до останова (при выборе соответствующего значения константы CD-004), торможение постоянным током при останове не осуществляется.



## 6.5. ВХОДЫ И ВЫХОДЫ ДЛЯ ПОДСОЕДИНЕНИЯ ВНЕШНИХ ПРИБОРОВ

### (1) Использование входных дискретных сигналов (константы от CD-035 до CD-039)

Функции входных дискретных многофункциональных клемм могут быть выбраны и, при необходимости, изменены соответствующей установкой констант (от CD-035 до CD-039).

- Функция дискретного входа S2: константа CD-035
- Функция дискретного входа S3: константа CD-036
- Функция дискретного входа S4: константа CD-037
- Функция дискретного входа S5: константа CD-038
- Функция дискретного входа S6: константа CD-039

| Уставка | Наименование функции  | Описание  | Лист |
|---------|---|---|------|
| 0       | Команда "Обратное вращение" (2-х проводная схема)                     | Может быть использована только константа CD-035   | 58   |
| 1       | Команда "Вращение вперед" / "Обратное вращение" (3-х проводная схема) | Может быть использована только константа CD-035   | 58   |
| 2       | Внешняя неисправность (норм. разомкн. контакт)                        | Преобразователь выключается при неисправности, когда поступает сигнал внешняя неисправность<br>На дисплее высвечивается "EF <input type="checkbox"/> *" | -    |
| 3       | Внешняя неисправность (норм. замкн. контакт)                          |   |      |
| 4       | Сброс защиты  | Сбрасывает защиту. Эта операция невозможна во время наличия на входе команды "Вращение"   | -    |
| 5       | Выбор режима управления - Местный/Дистанционный                       | -   | 58   |
| 6       | Выбор метода управления: от клемм управления или от ПЛС               | -   | 59   |
| 7       | Быстрый останов   | Торможение до останова во время торможения 2 (CD-022) при вводе режима быстрого торможения  | -    |
| 8       | Выбор входного уровня основной опорной частоты                        | Входной уровень основной опорной частоты выбирается как входной сигнал по напряжению (разомкнуто) или по току (замкнуто)                                | -    |
| 9       | Многоступенчатое регулирование скорости 1                             | -   | 39   |
| 10      | Многоступенчатое регулирование скорости 2                             |   |      |
| 11      | Выбор частоты шагового режима   | -   | 40   |
| 12      | Выбор времени разгона/торможения                                      | -   | 43   |
| 13      | Внешняя блокировка (норм. разомкн. контакт)                           | Двигатель инерционно останавливается. На дисплее отображается и мигает "bb".<br>При снятии сигнала работа возобновляется.                               | -    |
| 14      | Внешняя блокировка (норм. замкн. контакт)                             |   |      |
| 15      | Поиск скорости от максимальной частоты                                | Сигнал команды поиска скорости  | 49   |
| 16      | Поиск скорости от опорной частоты                                     |   |      |
| 17      | Запрет изменения констант   | Разрешение или запрет на запись констант от пульта управления или по ПЛС.<br>("разомкнуто" - "разрешено"; "замкнуто" - "запрещено")                     | -    |
| 18      | Сброс интегральной составляющей ПИД                                   | -   | 71   |
| 19      | Отключение режима ПИД   |   |      |
| 20      | Таймер  | -   | 59   |
| 21      | Предупреждение о перегреве преобразователя (ОНЗ)                      | Когда подан этот сигнал, на дисплее высвечивается "ОНЗ" и мигает. При этом преобразователь продолжает работать.   | -    |
| 22      | Установка/поддержание аналогового сигнала опорной частоты             | Аналоговый сигнал опорной частоты устанавливается (замкнуто) и поддерживается (разомкнуто)  | 60   |
| 25      | Команда "Увеличить"/"Уменьшить"                                       | Может быть использована только константа CD-039   | 61   |
| 26      | Проверка исправности цепи ПЛС   | Может быть использована только константа CD-039   | 62   |

\* в зависимости от выбранных клемм от S2 до S6, в  высвечивается от "2" до "6"

Заводские уставки: CD-035=0  
 CD-036=2  
 CD-037=4  
 CD-038=9  
 CD-039=10

(a) Функции клемм при 2-х проводной схеме (Уставка: «0»)



(b) Функции клемм при 3-х проводной схеме (Уставка: "1")

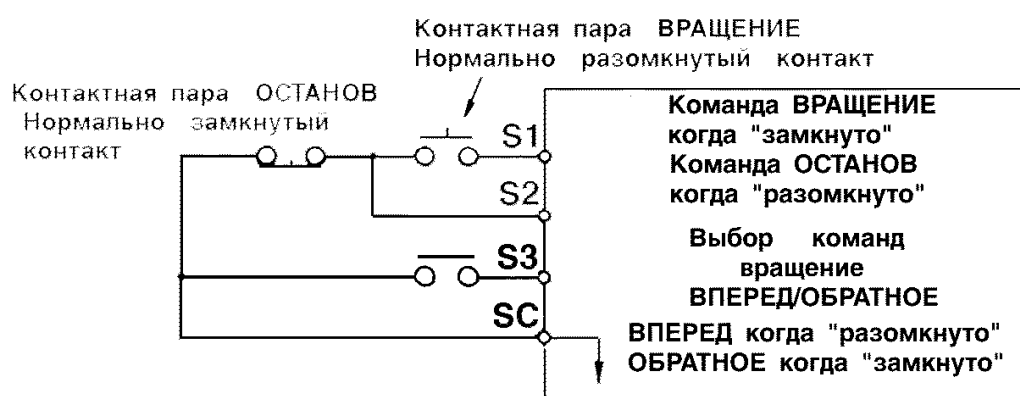

(c) Выбор режима управления Местный/Дистанционный (Уставка: "5")

Выбор режима осуществляется с помощью кнопки-оператора пульта управления или клемм цепи управления. Выбор режима возможен только во время останова двигателя.

Разомкнуто: вращение при выборе режима управления в соответствии с константой CD-002.

Замкнуто: вращение при задании опорной частоты и команды **ВРАЩЕНИЕ** от цифровой панели управления.

Пример: установим CD-002 на 3.

Разомкнуто: вращение при подаче аналогового сигнала опорной частоты с клеммы FV и команды **ВРАЩЕНИЕ** от клемм S1, S2 цепи управления.

Замкнуто: вращение при подаче опорной частоты и команды **ВРАЩЕНИЕ** с пульта управления.

**(d) Выбор метода управления: от клемм цепи управления или от последовательной линии связи ПЛС (Уставка: "6")**

Позволяет выбрать управление от клемм цепи управления или от ПЛС. Этот выбор возможен только во время останова.

Разомкнуто: вращение в соответствии с константой CD-002.

Замкнуто: вращение с использованием опорной частоты и команды **ВРАЩЕНИЕ** от ПЛС.

Пример: Уставка CD-002 на "3".

Разомкнуто: вращение с использованием опорной частоты с клемм FV, FI и команды **ВРАЩЕНИЕ** с клемм S1, S2.

Замкнуто: вращение с использованием опорной частоты и команды **ВРАЩЕНИЕ** от ПЛС.

**(e) Таймер (Уставка: "20")**

Когда вход таймера замкнут длительнее, чем задержка включения, выбираемая константой CD-077, выход таймера замыкается.

Когда вход таймера разомкнут дольше, чем задержка выключения, устанавливаемая константой CD-078, выход таймера размыкается.

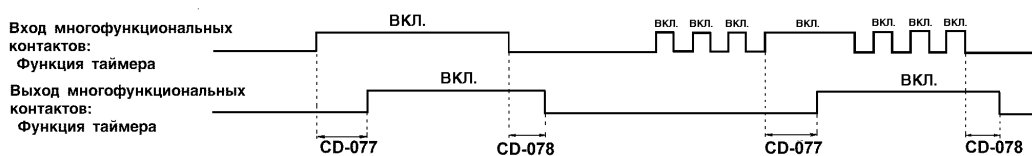

**(f) Установка/Поддержание аналогового сигнала опорной частоты (Уставка: "22")**

Если входная клемма замкнута 100 мс или более, аналоговый сигнал опорной частоты может быть установлен; при размыкании клемм аналоговый сигнал опорной частоты поддерживается.

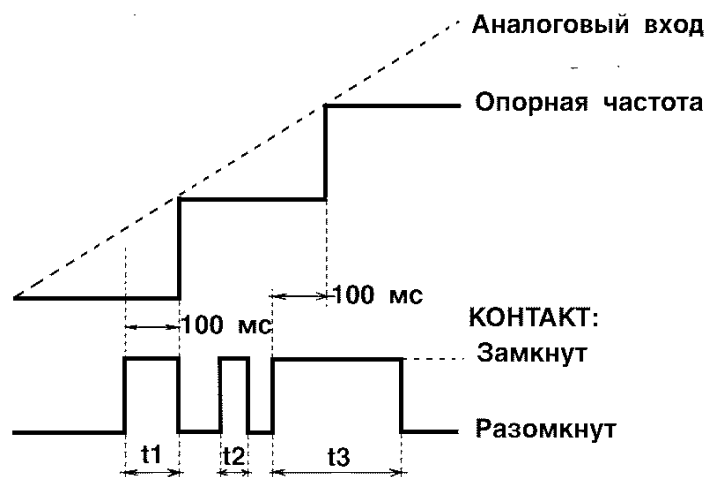

**Примечание:** t1, t3 - опорная частота при 100 мс или более  
t2 - опорная частота не поддерживается при меньшем временном интервале, чем 100 мс.

**(g) Команда УВЕЛИЧИТЬ/УМЕНЬШИТЬ (Уставка: CD-039=25)**

При поданной команде **УВЕЛИЧИТЬ/УМЕНЬШИТЬ** возможен разгон/торможение с подачей сигналов **УВЕЛИЧИТЬ** или **УМЕНЬШИТЬ** на клеммы цепи управления S5 и S6 без изменения опорной частоты таким образом, чтобы вращение осуществлялось с заданной скоростью.

Когда команда **УВЕЛИЧИТЬ/УМЕНЬШИТЬ** задается константой CD-039, некоторые функции, устанавливаемые константой CD-038, становятся невозможны, так как клемма S5 становится входной для команды **УВЕЛИЧИТЬ**, а клемма S6 - входной для команды **УМЕНЬШИТЬ**.

|  |            |            |             |             |
|--|------------|------------|-------------|-------------|
| Клемма цепи управления S5<br>(команда <b>УВЕЛИЧИТЬ</b> ) | Замкнуто   | Разомкнуто | Разомкнуто  | Замкнуто    |
| Клемма цепи управления S6<br>(команда <b>УМЕНЬШИТЬ</b> ) | Разомкнуто | Замкнуто   | Разомкнуто  | Замкнуто    |
| Рабочий режим  | Разгон     | Торможение | Поддержание | Поддержание |

Ниже показана временная диаграмма подачи команд **УВЕЛИЧИТЬ/УМЕНЬШИТЬ**

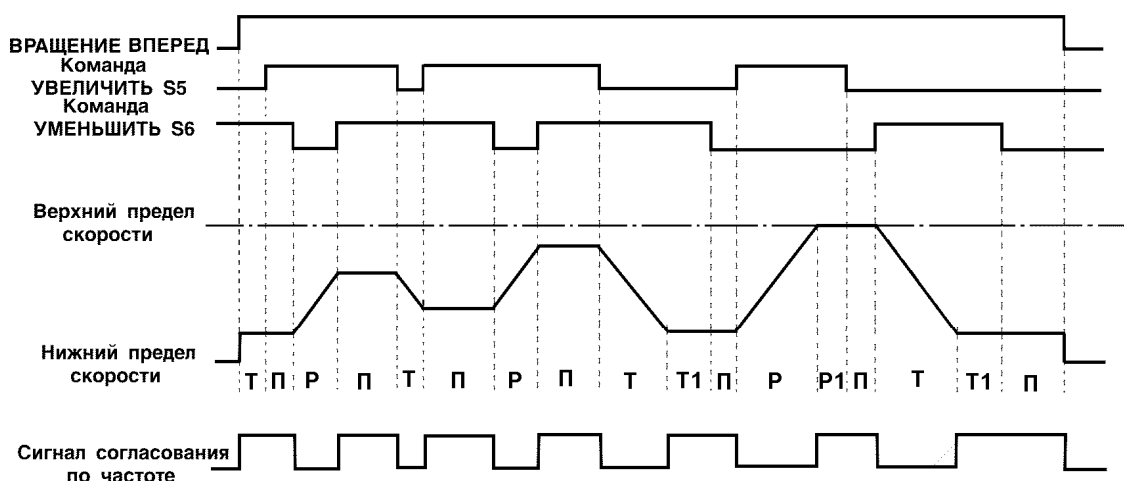

- R** - режим разгона
- T** - режим торможения
- П** - режим поддержания
- R1** - режим разгона до верхнего предела скорости
- T1** - режим торможения до нижнего предела скорости

## УКАЗАНИЕ

1. Когда выбрана команда **УВЕЛИЧИТЬ/УМЕНЬШИТЬ**, верхний предел скорости устанавливается независимо от опорной частоты.  
Верхний предел скорости =  
= максимальная выходная частота (CD-012) x верхний предел опорной частоты (CD-030)/100
2. Величина, соответствующая нижнему пределу скорости, может быть задана как частота в виде аналогового сигнала от клемм FV, FI цепи управления, либо как нижний предел опорной частоты (CD-031) (смотря, какая из величин больше).
3. Когда выбрана команда **вращение ВПЕРЕД/ОБРАТНОЕ вращение**, работа начинается с нижнего предела скорости без команды **УВЕЛИЧИТЬ/УМЕНЬШИТЬ**.
4. В случае подачи команды на медленное вращение, в то время как происходит вращение с выполнением команды **УВЕЛИЧИТЬ/УМЕНЬШИТЬ**, команда на медленное вращение пользуется приоритетом.

Примечание. Запоминание сохраненного значения опорной частоты при задании способом **УВЕЛИЧИТЬ/УМЕНЬШИТЬ** после отключения электропитания определяется константой CD-044:

CD-044 = 0 - сохраненное значение опорной частоты запоминается после отключения и возобновления подачи электропитания;

CD-044 = 1 - значение опорной частоты не запоминается.

Для обнуления значения опорной частоты без отключения электропитания преобразователя необходимо кратковременно замкнуть цепь **УВЕЛИЧИТЬ** или **УМЕНЬШИТЬ** с общим проводом управления SC.

### (h) Проверка исправности цепи ПЛС (Уставка: "26")

Позволяет проверить работу цепи ПЛС.

Метод проверки:

1. После подачи питания на преобразователь запрограммируйте вход многофункциональных контактов S6 (CD-039=26), после чего отключите питание преобразователя.
2. Замкните "накоротко" клеммы S6 и SC.
3. Замкните "накоротко" контакты TXD и RXD разъема CN2 (если к ним были подключены другие цепи – отключите их).
4. Подайте питание преобразователя. Если цепь исправна - на дисплее высветится величина установленной опорной частоты. В случае неисправности на дисплее высвечивается "CE".

**(2) Применение аналоговых входных сигналов  
(константы CD-042 ... CD-045)  
в режиме прямого управления скоростью**

**(a) Выбор аналогового входа для задания опорной частоты (константа CD-042)**

Для задания опорной частоты от внешнего аналогового сигнала выберите клемму FV или клемму FI с помощью значения константы CD-042.

| Значение константы CD-042 | Клемма задания опорной частоты | Входной сигнал             |
|---------------------------|--------------------------------|----------------------------|
| 0                         | FV                             | 0 ... 10 В                 |
| 1                         | FI                             | Зависит от значения CD-043 |

**(b) Выбор типа сигнала аналогового входа FI**

Тип сигнала на входе FI цепи управления устанавливается значением константы CD-043.

| Значение константы CD-043 | Сигнал на входе FI | Положение переключки JP3* на плате процессора |
|---------------------------|--------------------|---|
| 0                         | 0 ... 10 В         | Vi (нижнее положение)                         |
| 1                         | 4 ... 20 мА        | Ii (верхнее положение)                        |

\* В моделях более ранних выпусков – JP1 .



**(c) Сохранение опорной частоты (CD-044)**

Функция действует, когда с помощью многофункциональных входов выбраны команды **УВЕЛИЧИТЬ/УМЕНЬШИТЬ** или **УСТАНОВКА/ПОДДЕРЖАНИЕ**. Для сохранения текущего значения опорной частоты при выключении питания надо выбрать уставку CD-044 "0".

| Уставка | Описание  |
|---------|---|
| 0       | Текущее значение опорной частоты сохраняется в параметре "опорная частота 1" (константа CD-025) |
| 1       | Не сохраняется  |

**(d) Метод управления при потере определения опорной частоты (CD-045)**

Выберите с помощью данной функции метод управления в случае быстрого\* падения сигнала задания опорной частоты.

| Уставка | Описание  |
|---------|---|
| 0       | Останов   |
| 1       | Продолжение работы на 80% от текущего значения опорной частоты* |

\* Падение порядка 90% за 400 мс.

**(3) Многофункциональные выходы МА-МВ-МС и М1-М2 (CD-040, CD-041)**

При необходимости функции выходных контактов МА-МВ-МС и М1-М2 могут быть изменены уставками констант:

- Функции клемм МА и МВ устанавливаются с помощью константы CD-040.
- Функции клеммы М1 устанавливаются с помощью константы CD-041.

| Уставка | Наименование функции  | Описание  | Лист |
|---------|---|---|------|
| 0       | Неисправность   | "Замкнуто" при неисправности преобразователя  | -    |
| 1       | Во время вращения   | "Замкнуто" при поданной команде "Вращение вперед"/"Обратное вращение" или при наличии напряжения на выходе преобразователя  | -    |
| 2       | Согласование по частоте   | -   | 66   |
| 3       | Согласование по требуемой частоте   | -   | 66   |
| 4       | Определение частоты 1   | -   | 47   |
| 5       | Определение частоты 2   | -   | 47   |
| 6       | Индикация перегрузки по крутящему моменту (нормально разомкнутый контакт) | -   | 46   |
| 7       | Индикация перегрузки по крутящему моменту (нормально замкнутый контакт)   | -   | 46   |
| 8       | Во время блокировки   | "Замкнуто" при отключенном сигнале на выходе преобразователя  | -    |
| 9       | Режим управления  | "Замкнуто", когда подана команда "Вращение" или сигнал опорной частоты с цифровой панели управления   | -    |
| 10      | Готов   | "Замкнуто" при отсутствии неисправностей и преобразователь может работать   | -    |
| 11      | Таймер  | -   | 59   |
| 12      | Автоматический повторный пуск   | "Замкнуто" во время повторного пуска после неисправности  | -    |
| 13      | Предупреждение о перегрузке   | Выдается сигнал предупреждения о перегрузке преобразователя и двигателя до срабатывания защиты. Уровень 150% за 48 с для преобразователя и более 80% времени защиты от перегрузки для электродвигателя.                 | -    |
| 14      | Потеря сигнала опорной частоты  | Быстрое падение сигнала опорной частоты (более 90% по величине за 400 мс) при задании опорной частоты через клеммы цепи управления.   | -    |
| 15      | Управление от ПЛС   | Активизирует выход контактов независимо от управления преобразователем посредством команды от ПЛС   | -    |
| 16      | Потеря обратной связи   | Регистрирует, когда величина обратной связи спадает менее уровня индикации (CD-092) дольше, чем на установленное константой CD-093 время индикации задержки потери обратной связи. Преобразователь продолжает работать. | -    |
| 17      | Предупреждение о перегреве  | "Замкнуто" при превышении температуры радиатора-теплоотвода. На дисплее высвечивается и мигает "o H 1"  | -    |

Заводские уставки: CD-040=1;  
CD-041=0

(а) Пример уставки "Сигнала согласования по частоте"  
(Уставка: "2")

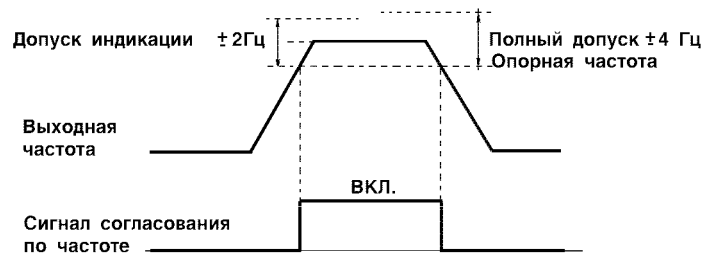

(в) Пример уставки "Сигнала согласования по требуемой частоте"  
(Уставка: "3")

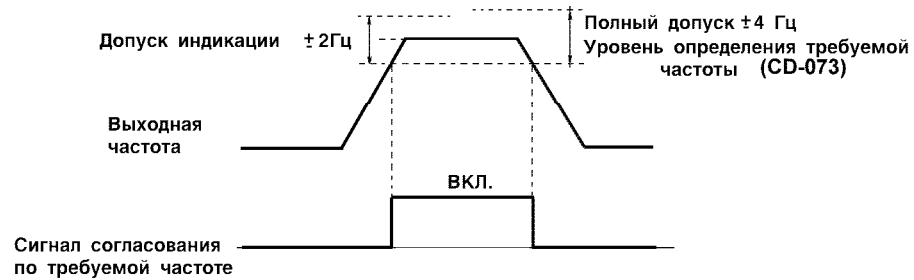

## 6.6. НАСТРОЙКА КРУТЯЩЕГО МОМЕНТА

### (1) Величина компенсации крутящего момента (CD-067)

Требования к крутящему моменту электродвигателя меняются в зависимости от нагрузки. Полностью автоматическое регулирование крутящего момента производится напряжением в функции соотношения  $U/f$  в зависимости от требуемого соотношения. Преобразователь автоматически настраивает напряжение во время вращения электродвигателя с постоянной скоростью, либо во время разгона. Требуемый крутящий момент подсчитывается преобразователем. Это позволяет обеспечить бесперебойное управление и реализовать функции энергосбережения.

Выходное напряжение = Величина компенсации крутящего момента (CD-067) x Требуемый крутящий момент.

- Пример управления

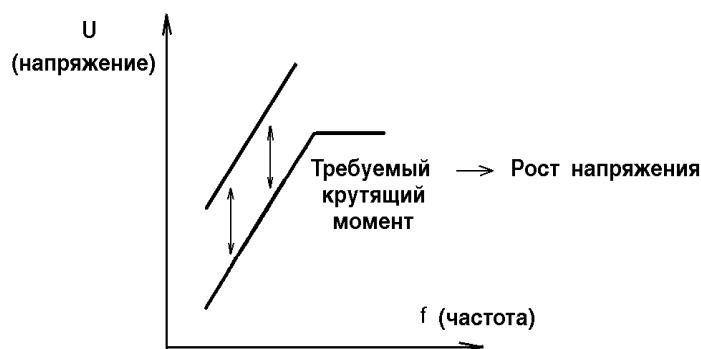

Обычно нет необходимости в настройке значения компенсации крутящего момента (CD-067), соответствующего уставке "1,0". В случае, когда велико расстояние от электродвигателя до преобразователя (длина электропроводки) или, когда в результате работы двигателя возникает вибрация, измените величину компенсации крутящего момента.

С ростом величины CD-067 растет крутящий момент. Однако чрезмерный рост крутящего момента может приводить к следующему:

- Поломки преобразователя из-за перевозбуждения электродвигателя
- Перегрев электродвигателя или чрезмерная вибрация

Увеличивайте величину компенсации крутящего момента постепенно, контролируя ток электродвигателя.

## 6.7. ЗАЩИТА ЭЛЕКТРОДВИГАТЕЛЯ

### (1) Индикация перегрузки электродвигателя

Преобразователь имеет встроенную электронную защиту электродвигателя перегрузки (электронное термореле).

Установите значение номинального тока электродвигателя (CD-032), приведенное в его паспорте или табличке (шильдике).

Выбор защиты электродвигателя от перегрузки (CD-033)

| Уставка | Характеристики электронной термозащиты  |
|---------|---|
| 0       | Защита отключена.   |
| 1       | Стандартный электродвигатель. Время уставки защиты 8 мин. (заводское значение). |
| 2       | Стандартный электродвигатель. Время уставки защиты 5 мин.                       |
| 3       | Электродвигатель с независимым обдувом. Время уставки защиты 8 мин.             |
| 4       | Электродвигатель с независимым обдувом. Время уставки защиты 5 мин.             |

В функцию электронного термореле перегрузки входит определение температуры электродвигателя, основанное на измерении выходного тока преобразователя и времени с целью защиты электродвигателя от перегрева. Для стандартных электродвигателей дополнительно учитывается его частота вращения.

Когда реле перегрузки сработало, на дисплее высвечивается сообщение «**OL1 Перегрузка двигателя**». Происходит отключение выхода преобразователя от нагрузки и предотвращается перегрев электродвигателя.

При подсоединении к одному преобразователю нескольких электродвигателей необходимо установить отдельное термореле на каждый электродвигатель. В этом случае константа CD-033 должна быть установлена в значение "0".

Электродвигатели в зависимости от их конструкции в части охлаждения могут быть классифицированы как стандартные двигатели и электродвигатели с независимым обдувом. Функция перегрузки ведет себя различно для этих двух типов электродвигателей.

|  | Эффективность охлаждения   | Зависимость допустимого крутящего момента от рабочей частоты                         | Поведение функции электронной защиты от перегрузки  |
|--|--|--|---|
| Стандартный электродвигатель           | Охлаждение двигателя эффективно только при работе с частотой 50 Гц | <p>Стандартный электродвигатель с вентилятором обдува, установленным на его валу</p> | При 100% нагрузке с частотой 50 Гц или менее и продолжительной работе происходит срабатывание электронной термозащиты по перегрузке (ошибка «OL1»). |
| Электродвигатель с независимым обдувом | Охлаждение двигателя эффективно даже при работе с малой скоростью  | <p>Электродвигатель с независимым вентилятором обдува</p>                            | Электронная защита по перегрузке не срабатывает даже при продолжительной работе при 50 Гц или менее и 100%-ой нагрузке.                             |

## 6.8. УПРАВЛЕНИЕ С ОБРАТНОЙ СВЯЗЬЮ (РЕЖИМ ПИД - РЕГУЛИРОВАНИЯ)

Для работы преобразователя в режиме с обратной связью необходимо установить значение константы CD-084 в значение от "1" до "3".

| Уставка | Описание   |
|---------|--|
| 0       | ПИД регулирование отключено  |
| 1       | Управление с обратной связью по величине девиации.                       |
| 2       | Управление с обратной связью по величине обратной связи.                 |
| 3       | Управление с обратной связью (обращенная характеристика обратной связи). |

Затем необходимо задать значение параметра, которое требуется поддерживать в автоматическом режиме с обратной связью и подключить датчик технологического параметра (давления, температуры и т.д.).

### (1) Задание значения технологического параметра (давления, температуры и т.д.)

Задание значения технологического параметра (давления, температуры и т.д.) в режиме управления с обратной связью производится путем задания опорной частоты.

Опорная частота может быть задана как с местного пульта управления, так и дистанционно. Дистанционное задание должно быть произведено внешним задатчиком (потенциометром либо аналоговым сигналом от управляющего прибора), подключенным к аналоговому входу FV цепи управления, сигналом от 0 до 10 В (константа CD-042 должна быть равна «0»), или посредством ступенчатого задания опорной частоты замыканием входных клемм S2...S6 (константы ступенчатого задания скорости от CD-025 до CD-029). При этом максимальному выходному сигналу датчика (максимальному значению технологического параметра) соответствует максимальная опорная частота, равная максимальной выходной частоте (константа CD-012).

### (2) Подключение датчика технологического параметра

Для подключения датчика технологического параметра в режиме с обратной связью используется клемма аналогового входа FI. В зависимости от типа выходного сигнала датчика, вход FI должен быть, соответственно, запрограммирован следующим образом:

- *Токовый сигнал 4-20 мА на клемме FI цепи управления:*

Константа CD-043 должна быть установлена в значение "1" (переключатель JP3\* на процессорной плате преобразователя должна быть в верхнем положении «Ii»).

- *Сигнал напряжения 0-10 В на клемме FI цепи управления:*

Константа CD-043 должна быть установлена в значение "0" (переключатель JP3\* на процессорной плате преобразователя должна быть в нижнем положении «Vi»).

\* В моделях более ранних выпусков - JP1.

Ниже показана блок-схема ПИД-регулятора.

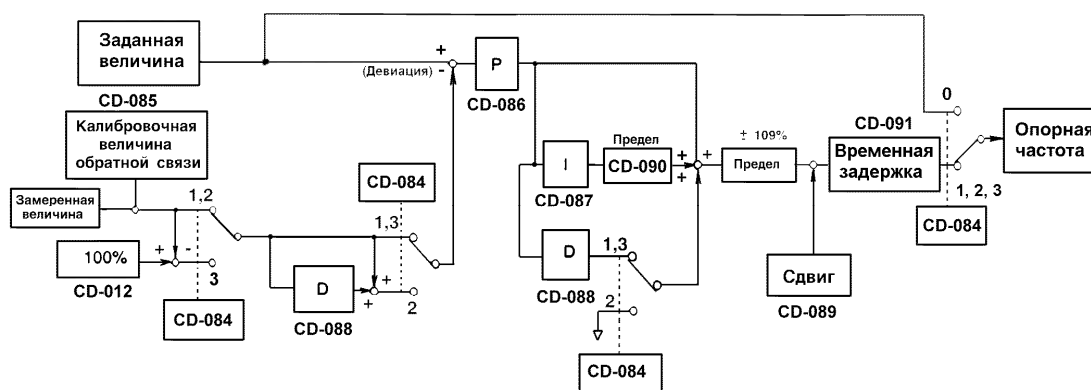

УКАЗАНИЕ

1. Интегральная величина I становится равной "0" в следующих случаях:
  - Когда управление прекращается
  - Когда новое значение интегральной величины I введено с помощью выбора входа многофункциональных контактов (любая из констант ряда от CD-035 до CD-039 имеет значение "18").
2. Верхний предел величины I может быть установлен с помощью константы CD-090.
 

Увеличивайте величину константы CD-090 с целью расширения возможности управления за счет интегрирования. Если система управления вибрирует, и это не может быть прекращено настройкой времени интегрирования или времени задержки на выходе, уменьшите значение константы CD-090.
3. Управление обратной связью может быть отменено с помощью сигнала на соответствующей клемме многофункциональных контактов. Установив любую из констант от CD-035 до CD-039 на "19", и замыкая контакт во время вращения, можно сделать управление обратной связью невозможным, а собственно сигнал заданной величины в этом случае будет использован как сигнал опорной частоты.



**Пример:** применение преобразователя частоты для поддержания необходимого технологического параметра (в данном случае – давления в магистрали).

- Исходные данные:
- необходимая величина давления в магистрали – 4 bar;
  - датчик давления OT-1 (0...10 bar, 4...20 мА);
  - задание давления с пульта ПЧ;
  - управление с клемм.

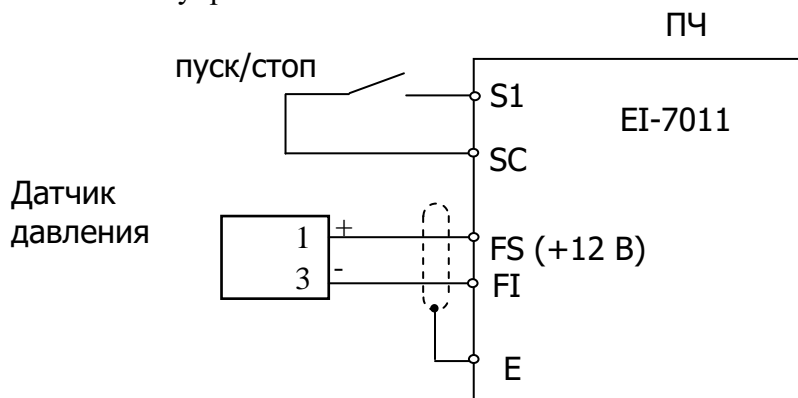

| Константа   | Значение |
|---|----------|
| CD-002 (режим управления)                         | 1        |
| CD-042 (выбор основного аналогового входа)        | 0        |
| CD-043 (выбор вспомогательного аналогового входа) | 1        |
| CD-084 (режим ПИД-регулирования)                  | 1        |
| CD-086 (пропорциональная величина ПИД)            | 2 *      |
| CD-087 (интегральная величина ПИД)                | 5 *      |

\* Значения констант, возможно, потребуют изменения в процессе настройки ПИД-регулятора.

Необходимый поддерживаемый уровень давления задается в частотном преобразователе посредством задания опорной частоты. Ее значение определяется по формуле:

$$F_o = \frac{P \times F_{\max}}{P_{\max}}$$

где:  $F_o$  – опорная частота, Гц;  
 $F_{\max}$  – максимальная выходная частота (CD-012), Гц;  
 $P$  – необходимое давление в системе, bar;  
 $P_{\max}$  – максимальное давление датчика, bar.

В данном случае ( $F_{\max} = 50$  Гц,  $P_{\max} = 10$  bar,  $P = 4$  bar) опорная частота  $F_o = 20,0$  Гц.

Измеренную преобразователем частоты величину давления (приведенную к опорной частоте), можно проконтролировать через параметр монитора U-13.

В данном примере в установившемся режиме (давление в магистрали 4 bar) значение U-13 должно быть «20.0».

При работе по обратной характеристике регулирования (CD-084=3) значение опорной частоты необходимо определять по формуле:

$$F_o_{\text{обр}} = 50 - F_o \text{ (Гц)}$$

## 6.9. ЭНЕРГОСБЕРЕГАЮЩИЙ РЕЖИМ

Для осуществления энергосберегающего управления установите константу CD-095 на "1".

| Уставка | Описание                    |
|---------|-----------------------------|
| 0       | Энергосбережение невозможно |
| 1       | Энергосбережение возможно   |

Так как константы, используемые для реализации режима управления с энергосбережением, имеют оптимальные заводские уставки, выставленные перед отгрузкой потребителю, нет необходимости в их регулировке при нормальной эксплуатации. Если характеристики используемого Вами двигателя сильно отличаются от характеристик стандартных двигателей, для изменения констант воспользуйтесь следующими рекомендациями.

### (1) Режим управления с энергосбережением

#### (a) Коэффициент энергосбережения (CD-096)

Используйте эту величину энергосбережения при вращении электродвигателя в режиме энергосбережения для подсчета напряжения, при котором к.п.д. электродвигателя максимален, и установите это значение напряжения как выходное опорное. Эта величина заранее установлена на заводе-изготовителе для стандартного электродвигателя. С увеличением величины растет также и величина выходного напряжения.

#### (b) Нижний предел по напряжению, когда еще обеспечивается режим энергосбережения (CD-097, CD-098)

Функции устанавливают нижний предел по выходному напряжению. Если опорное напряжение, подсчитанное для режима энергосбережения меньше, чем характерный для преобразователя нижний предел, значение нижнего предела используется как выходная опорная величина. Нижний предел устанавливается для предотвращения срыва вращения при малых нагрузках. Если установить пределы при 6 Гц и при 60 Гц, величина, полученная с помощью линейной интерполяции, может быть использована для установки любого предела по напряжению (другого, чем 6 Гц и 60 Гц). Уставка производится в % от номинального напряжения электродвигателя.

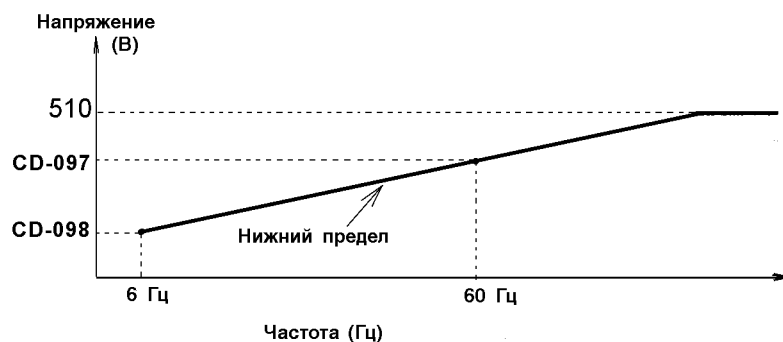

## (2) Настройка энергосбережения

В режиме управления с энергосбережением подсчитывается оптимальное напряжение с учетом мощности нагрузки и приложенного к ней напряжения. Однако устанавливаемая величина может изменяться под действием колебаний температуры, или при использовании электродвигателей других производителей. Таким образом, в ряде случаев прикладываемая величина напряжения может быть не оптимальной. Автоматическая настройка управляет напряжением таким образом, чтобы достигались условия максимального к.п.д.

### (a) Предел настройки по напряжению (CD-100)

Ограничивает диапазон регулирования напряжения при настройке. Уставка в процентах от номинального напряжения электродвигателя. При установке этой константы на "0" настройка становится невозможна.

### (b) Напряжение ступени настройки (CD-101, CD-102)

Функции устанавливают интервал изменения напряжения за один цикл настройки. Уставка в % от номинального напряжения электродвигателя. С ростом этой величины изменение скорости вращения двигателя увеличивается. Этот интервал изменения напряжения устанавливается для начального напряжения настройки, принимаемого за 100% и номинального напряжения двигателя, принимаемого за 5%. Величины, полученные путем линейной интерполяции, могут быть использованы для уставки по напряжению настройки, за исключением величин 100% и 5%, определяющих границы интервала.

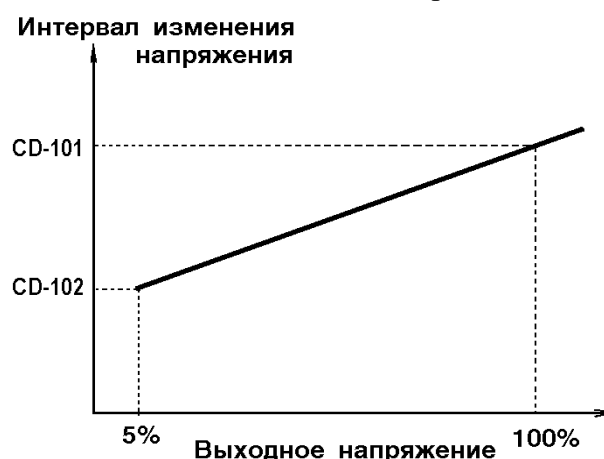

## 6.10. УПРАВЛЕНИЕ С ПОМОЩЬЮ MODBUS

Преобразователь EI - 7011 может дистанционно управляться по ПЛС с использованием протокола MODBUS.

Сеть MODBUS состоит из одного ВЕДУЩЕГО (контроллер) и ВЕДОМЫХ (от 1 до 32 преобразователей частоты). Последовательная связь между ВЕДУЩИМ и ВЕДОМЫМИ контролируется программой ВЕДУЩЕГО, при этом ВЕДУЩИЙ посылает запросы, на которые ВЕДОМЫЕ отвечают.

В каждый момент ВЕДУЩИЙ посылает сигнал только к одному ВЕДОМОМУ. Каждый ВЕДОМЫЙ имеет свой адрес, который используется ВЕДУЩИМ при формировании запроса. ВЕДОМЫЙ, получивший запрос, выполняет указанную в нем функцию и отвечает ВЕДУЩЕМУ.

(1) Спецификации устройства связи

- Интерфейс.....RS-485 (должен быть установлен модуль интерфейса RS-485 для EI-7011)
- Синхронизация..... Асинхронно
- Параметр передачи.....Число передачи в бодах :  
2400, 4800, 9600 бод/с (константа CD-106)  
Длина слова сообщения: фиксированная - 8 бит  
Контрольное число (четность) : Четность / нечетность, возможен выбор четного или нечетного (константа CD-107)  
Сообщение "Стоп" : Фиксированное - 1 бит
- Протокол..... MODBUS
- Максимальное число устройств..... 31 (при использовании модуля интерфейса RS-485 для EI-7011)

- (2) Данные, которые могут быть переданы/приняты по ПЛС - это команды вращения, сигналы опорной частоты, сообщения о неисправности, состоянии преобразователя, а также сигналы уставок и считывания констант.

(a) Выбор режима управления (CD-002)

Выберите метод ввода команды вращения и опорной частоты с помощью константы CD-002. Для реализации команды вращения и опорной частоты от ПЛС уставки этой константы должны принимать значения от "4" до "8". Также, безотносительно к этому выбору, возможен контроль сигналов режима вращения, уставок и считывания констант, команд на входах многофункциональных клемм. Когда та или иная команда подается на многофункциональные входы с клемм от S2 до S6 цепи управления, она становится логической командой ИЛИ.

**Внимание:** При установке управления ПЧ от последовательной линии связи (ПЛС) не рекомендуется отключать функционирование кнопки «МЕСТНЫЙ / ДИСТАНЦИОННЫЙ» (установка значения CD-007 = 0), в противном случае при потере связи по ПЛС работа ПЧ может быть заблокирована.

(b) Значение опорной частоты (CD-105)

Выбираются значения опорной частоты от контроллера, а также значения опорной и выходной частот от подключенных преобразователей. Разрешающая способность по выходной частоте для EI-7011 составляет 0,1 Гц. Даже если опорная частота изменилась на 0,01 Гц в константе CD-105, величина в сотых долях Гц опорной частоты округляется. В случае выбора величины 30000/100% в единицах 0,1%, значение округляется аналогичным образом.

(c) Сетевой адрес преобразователя (CD-106)

Адреса преобразователей в пределах одной ПЛС не должны повторяться.

УКАЗАНИЕ

---

Для изменения значения констант от CD-106 до CD-108 необходимо отключить источник питания и затем включить его снова.

---

## 7. МОНТАЖ И ПРОВЕРКА



### ПРЕДУПРЕЖДЕНИЕ

- Никогда не прикасайтесь к высоковольтным клеммам преобразователя.  
Пренебрежение этим предупреждением может быть причиной электроудара.
- Поставьте на место все защитные крышки перед подачей питания на преобразователь. Перед удалением крышек убедитесь, что входные силовые цепи разорваны автоматическим выключателем.  
Невнимание к этому предупреждению может быть причиной электроудара.
- К монтажу, проверке или замене частей может быть допущен только уполномоченный персонал.  
Удалите все металлические предметы (часы, браслеты и т.д.) перед работой.  
При работе используйте изолированный инструмент во избежание электроудара.  
Пренебрежение этим предупреждением может быть причиной электроудара.



### ПРЕДОСТЕРЕЖЕНИЕ

- В плате панели управления преобразователя использованы интегральные схемы на основе КМОП-элементов.  
Не касайтесь КМОП-элементов, так как они могут легко выйти из строя под воздействием статического электричества.
- Не подсоединяйте и не рассоединяйте провода или соединители, пока на цепи преобразователя подано электропитание.  
Невнимание к этому предостережению может повлечь травму персонала.

## 7.1. ПЕРИОДИЧЕСКАЯ ПРОВЕРКА

Преобразователь EI-7011 будет служить дольше, если содержать его в чистоте, сухости, и при прохладной температуре окружающего воздуха с соблюдением предосторожностей, описанных в разделах 2, 3 настоящего руководства по эксплуатации. Проверьте надежность электрических соединений, отсутствие обесцвечивания или других признаков перегрева или старения. Пользуйтесь помощью таблицы 9. Перед проведением периодической проверки отключите электропитание силовой цепи.

Таблица 9. Периодическая проверка.

| Проверяемый элемент                             | Проверка  | Действия по результатам периодической проверки   |
|---|---|--|
| Внешние клеммы, монтажные резьбовые соединения, | Незатянутые резьбовые соединения  | Затянуть   |
| Радиатор-теплоотвод                             | Наличие пыли и грязи  | Продуть сухим сжатым воздухом под давлением от $39,2 \cdot 10^4 \text{ Па}$ до $58,8 \cdot 10^4 \text{ Па}$ (от 4 до 6 кгс/см <sup>2</sup> ) |
| Платы цепей печатного монтажа                   | Накопление проводящей пыли или масла  | Продуть сухим сжатым воздухом под давлением от $39,2 \cdot 10^4 \text{ Па}$ до $58,8 \cdot 10^4 \text{ Па}$ (от 4 до 6 кгс/см <sup>2</sup> ) |
| Охлаждающий вентилятор                          | Ненормальный шум и вибрация. Проверить, истек ли срок гарантированной наработки 20000 часов | Заменить охлаждающий вентилятор  |
| Силовые элементы                                | Накопление пыли и грязи   | Продуть сухим сжатым воздухом под давлением от $39,2 \cdot 10^4 \text{ Па}$ до $58,8 \cdot 10^4 \text{ Па}$ (от 4 до 6 кгс/см <sup>2</sup> ) |
| Сглаживающий конденсатор                        | Запах или обесцвечивание  | Заменить конденсатор или блок конденсаторов  |

## 7.2. ЧАСТИ, ПОДЛЕЖАЩИЕ ЗАМЕНЕ (РЕКОМЕНДАЦИИ)

Для длительной, безотказной и безаварийной работы EI-7011 периодически заменяйте следующие части:

Таблица 10. Части, подлежащие замене.

| Части   | Срок службы     | Примечание                                |
|---|-----------------|---|
| Охлаждающий вентилятор                                | от 2 до 3 лет   | Заменить новым                            |
| Электролитические конденсаторы звена постоянного тока | от 5 до 7 лет   | Заменить новыми (по результатам проверки) |
| Плата драйверов                                       | от 4 до 6 лет   | Заменить новой                            |
| Предохранитель  | от 10 до 12 лет | Заменить новым                            |

## 8. ЗАЩИТНЫЕ ФУНКЦИИ ПРЕОБРАЗОВАТЕЛЯ ЧАСТОТЫ

Этот раздел описывает защитные функции преобразователя EI-7011 и соответствующие сообщения дисплея пульта управления в случае появления аварийных ситуаций в управляемом электроприводе, а также действия, которые необходимо предпринять для их устранения.

### 8.1. ДЕЙСТВИЯ ЗАЩИТНЫХ ФУНКЦИЙ И ДИАГНОСТИКА АВАРИЙНЫХ СИТУАЦИЙ

- (1) При появлении аварийной ситуации в электроприводе в преобразователе частоты активизируется соответствующая защитная функция, на дисплее пульта управления преобразователя EI-7011 индицируется сообщение, и замыкаются контакты дискретного выхода, запрограммированного на функцию «Неисправность» (см. Примечание ниже).

При этом напряжение на выходе преобразователя отключается, и электродвигатель начинает инерционно останавливаться.

**Сопоставьте сообщение на дисплее со случаем, описанным в приведенной ниже таблице 11, соответствующим срабатыванию одной из функций защиты преобразователя, и примите меры по устранению аварийной ситуации.**

- (2) Если проверки или описанные действия по устранению аварийной ситуации не могут решить проблему, свяжитесь с Вашим представительством сервис-центра незамедлительно.
- (3) Для повторного пуска двигателя отключите входные силовые цепи преобразователя от сети электропитания (чтобы преобразователь перешел в состояние "выключен" и погас дисплей пульта управления), а затем подайте повторно напряжение на вход, или нажмите кнопку СБРОС.

УКАЗАНИЕ

---

Когда подана команда **ВРАЩЕНИЕ ВПЕРЕД (ОБРАТНОЕ ВРАЩЕНИЕ)**, преобразователь не воспринимает команду **СБРОС ЗАЩИТЫ**. Убедитесь, что повторное включение производится после того, как команда **ВРАЩЕНИЕ ВПЕРЕД (ОБРАТНОЕ ВРАЩЕНИЕ)** отключена.

---

Примечание. Функция «Неисправность» многофункционального дискретного выхода является обобщенной и включает в себя неисправности или аварийные ситуации в электроприводе и неисправности самого преобразователя частоты.



Таблица 11. Сообщения на дисплее об аварийных ситуациях в электроприводе и рекомендации по их устранению.

| Сообщение на дисплее об аварийной ситуации | Описание  | Возможная аварийная ситуация в электроприводе   | Рекомендации по устранению аварийной ситуации   |
|--|---|---|---|
| <b>U v 1</b><br>Низк U звена ПТ            | Недостаточное напряжение основной цепи (звена постоянного тока) | Недостаточное напряжение в основной цепи постоянного тока во время вращения.<br>Регистрируемый уровень: порядка 380 В и менее     | <ul style="list-style-type: none"> <li>• Проверьте подсоединение сети электропитания</li> <li>• Откорректируйте напряжение в линии</li> </ul>   |
| <b>U v 2</b><br>Низк контр U               | Недостаточное напряжение в цепи управления                      | Недостаточное напряжение в цепи управления во время вращения  |   |
| <b>U v 3</b><br>Сбой предзаряда            | Неисправность цепи предзаряда                                   | Неисправность резистора предзаряда, диода предзаряда, платы управления тиристорами  | Проверьте элементы цепи предзаряда  |
| <b>OC</b><br>Перегр по току                | Перегрузка преобразователя по току                              | Выходной ток преобразователя превысил предел перегрузки по току   | <ul style="list-style-type: none"> <li>• Проверьте сопротивление обмотки электродвигателя</li> <li>• Увеличьте время разгона/торможения</li> <li>• Проверьте изоляцию двигателя</li> <li>• Воспользуйтесь мультиметром</li> </ul> |
| <b>OV</b><br>Высокое входн U               | Перегрузка по напряжению  | Напряжение в основной цепи постоянного тока превысило предел перегрузки по напряжению<br>Регистрируемый уровень: порядка 800 В.   | Увеличьте время торможения, добавьте цепь торможения (тормозной резистор и тормозной прерыватель)   |
| <b>GF</b><br>КЗ на землю                   | Нарушение или утечка тока в цепи заземления                     | Выходной ток через заземление превысил 50% от величины номинального тока преобразователя  | <ul style="list-style-type: none"> <li>• Проверьте, не наблюдается ли нарушение изоляции электродвигателя</li> <li>• Проверьте, нет ли нарушения соединений между преобразователем и электродвигателем</li> </ul>                 |
| <b>PUF</b><br>Нет U на IGBT                | Нарушение основной цепи звена постоянного тока                  | <ul style="list-style-type: none"> <li>• Перегорел предохранитель</li> <li>• Вышли из строя выходные транзисторы</li> </ul>       | Проверьте, есть ли неисправные транзисторы, короткое замыкание со стороны нагрузки, заземление и т.д.   |
| <b>*OH1</b><br>Перегрев радиат             | Перегрев радиатора-теплоотвода                                  | Температура теплоотвода транзистора превышает допустимую величину (Достигнутая температура превышает уровень OH1 (порядка 95 °C)) | Проверьте вентилятор и проконтролируйте температуру окружающей среды  |
| <b>OH2</b><br>Перегрев радиат              | Перегрев радиатора-теплоотвода                                  | Температура теплоотвода транзистора превысила допустимую величину по уровню OH2 (порядка 105 °C)                                  | Проверьте вентилятор и проконтролируйте температуру окружающей среды  |
| <b>OL1</b><br>Перегруз двиг                | Перегрузка электродвигателя                                     | Выходные параметры преобразователя превышают уровень перегрузки электродвигателя  | Уменьшите энергонагрузку на двигатель   |
| <b>OL2</b><br>Перегруз инвер               | Перегрузка преобразователя                                      | Выходные параметры преобразователя превышают уровень перегрузки преобразователя   | Уменьшите нагрузку, увеличьте время разгона   |
| <b>*OL3</b><br>Превыш момента              | Индикация перегрузки по крутящему моменту                       | Выходной ток преобразователя превысил уровень индикации перегрузки по крутящему моменту (CD-075)                                  | Уменьшите нагрузку, увеличьте время разгона   |
| <b>SC</b><br>КЗ на выходе                  | Короткое замыкание в выходных цепях преобразователя             | Выход преобразователя (нагрузка) короткозамкнуты  | <ul style="list-style-type: none"> <li>• Проверьте сопротивление обмотки двигателя и кабеля</li> <li>• Проверьте сопротивление изоляции двигателя</li> </ul>  |
| <b>EF0</b><br>Внешняя ошибка               | Внешняя неисправность по линии последовательной связи           | Неисправность произошла во внешних цепях управления   | Проверьте внешние цепи управления   |

Таблица 11. Сообщения на дисплее об аварийных ситуациях в электроприводе и рекомендации по их устранению (продолжение).

| Сообщение на дисплее об аварийной ситуации | Описание   | Возможная аварийная ситуация в электроприводе  | Рекомендации по устранению аварийной ситуации  |
|--|--|--|--|
| <b>EF 2</b><br>Ошибка вх S2                | Внешняя неисправность (клемма S2)                                    | Неисправность произошла во внешней цепи управления   | Проверьте состояние входных клемм. Если сообщение индицируется при не подсоединенной клемме, замените преобразователь  |
| <b>EF 3</b><br>Ошибка вх S3                | Внешняя неисправность (клемма S3)                                    |  |  |
| <b>EF 4</b><br>Ошибка вх S4                | Внешняя неисправность (клемма S4)                                    |  |  |
| <b>EF 5</b><br>Ошибка вх S5                | Внешняя неисправность (клемма S5)                                    |  |  |
| <b>EF 6</b><br>Ошибка вх S6                | Внешняя неисправность (клемма S6)                                    |  |  |
| <b>SPi</b><br>Обрыв вх фазы                | Обрыв входной фазы электропитания                                    | <ul style="list-style-type: none"> <li>• Размах пульсаций на шине постоянного тока превысил значение <math>(CD-080)\% \times 800 \text{ В} / 100 \%</math></li> <li>• Источник питания на входе преобразователя имеет обрыв фазы</li> <li>• Имеется большой разбаланс входного напряжения</li> </ul> | <ul style="list-style-type: none"> <li>• Проверьте напряжение в линии</li> <li>• Повторно затяните резьбовые соединения входных клемм</li> </ul>                                       |
| <b>SPo</b><br>Обрыв вых фазы               | Обрыв фазы на выходе   | <ul style="list-style-type: none"> <li>• На выходе преобразователя имеется обрыв фазы</li> <li>• Отклонение тока по одной из выходных фаз превысило значение, установленное в CD-082</li> </ul>  | <ul style="list-style-type: none"> <li>• Проверьте выходные подключения</li> <li>• Проверьте импеданс двигателя</li> <li>• Повторно затяните резьбовые соединения на выходе</li> </ul> |
| <b>*CE</b><br>Сбой RS232/485               | Нарушена связь MODBUS  | Команды управления не могут быть приняты нормально   | Проверьте передающие приборы или сигналы   |
| <b>RR</b><br>Неис торм IGBT                | Вышел из строя транзистор торможения                                 | Транзистор торможения вышел из строя   | Заменить преобразователь   |
| <b>CPF0</b><br>Сбой управления             | Неисправность цепи управления 1. Нарушена связь с пультом управления | <ul style="list-style-type: none"> <li>• Связь между преобразователем и пульта управления не устанавливается за время 5 с после включения питания</li> <li>• Возможная неисправность периферийных элементов связи микропроцессора</li> </ul>   | <ul style="list-style-type: none"> <li>• Повторно подсоедините соединитель пульта управления</li> <li>• Проверьте подключения цепи управления</li> <li>• Замените плату ЦП</li> </ul>  |
| <b>CPF1</b><br>Сбой управления             | Неисправность цепи управления 2. Нарушена связь с панелью управления | <ul style="list-style-type: none"> <li>• Связь между преобразователем и пультом управления устанавливается после включения питания, но позже нарушается на время более 2 с</li> <li>• Возможная неисправность периферийных элементов связи микропроцессора</li> </ul>                                | <ul style="list-style-type: none"> <li>• Повторно подсоедините соединитель пульта управления</li> <li>• Проверьте подключения цепей управления</li> <li>• Замените плату ЦП</li> </ul> |
| <b>CPF4</b><br>Ошибка EEPROM               | Неисправность ПЗУ  | Плата ЦП преобразователя неисправна  | Замените плату ЦП  |
| <b>CPF5</b><br>Ошибка АЦП                  | Неисправность АЦП центрального процессора (CPU)                      |  |  |

## 8.2. СИГНАЛЫ ОПОВЕЩЕНИЯ

При появлении сигналов оповещения не происходит замыкания контактов дискретного выхода, запрограммированного на функцию «Неисправность», и преобразователь возвращается к его штатному режиму управления автоматически после устранения причины оповещения.

Следующая таблица описывает различные типы сигналов оповещения.

Таблица 12. Сигналы оповещения и пояснения к ним

| Сигнал оповещения на дисплее             | Содержание сигнала  | Пояснение   |
|--|---|---|
| <b>U V</b> (мигает)<br>Низкое U питания  | Индикация пониженного напряжения электропитания                               | Зафиксировано, что напряжение питающей электросети понижено   |
| <b>o V</b> (мигает)<br>Высокое входное U | Перегрузка по напряжению во время останова двигателя                          | Напряжение в основной цепи (звена постоянного тока) превышает уровень индикации перегрузки по напряжению при отключенном выходе преобразователя   |
| <b>o H1</b> (мигает)<br>Перегрев радиат  | Перегрев радиатора-теплоотвода  | В условиях, когда температура теплоотвода превышает уровень OH1 (порядка 95 °C). Управление продолжается при индикации "OH1"  |
| <b>o L3</b> (мигает)<br>Превыш момента   | Индикация перегрузки по крутящему моменту                                     | При условии превышения выходным током значения константы CD-075 (уровень перегрузки по крутящему моменту), управление продолжается при индикации перегрузки по крутящему моменту  |
| <b>В В</b> (мигает)<br>Внешняя ошибка    | Внешняя блокировка  | Команда внешней блокировки вводится с клемм цепи управления   |
| <b>Е F</b> (мигает)<br>Неверная команда  | Одновременная подача команд "Вращение вперед"/"Обратное вращение"             | Обе команды: "Вращение вперед" и "Обратное вращение" поданы одновременно в течение 500 мс   |
| <b>CALL</b> (мигает)<br>Ожидание связи   | Ожидание сообщения MODBUS   | При условии: CD-002 ("выбор метода управления") = 4, преобразователь не получает данных о последовательности коммутаций после включения питания   |
| <b>o H3</b> (мигает)<br>Предупр перегр   | Предупреждение о перегреве  | Сигнал предупреждения о перегреве вводится от клемм цепи управления   |
| <b>С E</b> (мигает)<br>Сбой RS232/485    | Ошибка в сообщении MODBUS   | Выбирается продолжение управления при индикации сообщения "CE"  |
| <b>o P E 1</b><br>Ошибка kVA             | Неправильная уставка номинальной мощности преобразователя                     | Ошибки в уставке номинальной мощности преобразователя   |
| <b>o P E 3</b><br>Дублиров входов        | Неправильное программирование значения многофункционального дискретного входа | При выборе многофункциональных контактов (от CD-035 до CD-039) произошли одна или несколько ошибок в уставках, а именно: <ul style="list-style-type: none"> <li>Установлены 2 или более одинаковых величины</li> <li>Одновременно сделаны уставки 15 и 16</li> <li>Одновременно сделаны уставки 22 и 25</li> </ul>  |
| <b>o P E 5</b><br>Ошибка V/f             | Неправильное программирование соотношения U/f                                 | Ошибка в данных при уставке констант от CD-012 до CD-018 ("значение соотношения U/f")   |
| <b>o P E 6</b><br>Ошибка ввода CD        | Неправильное программирование значений констант                               | Произошла одна из следующих ошибок в уставках: <ul style="list-style-type: none"> <li>Номинальный ток преобразователя <math>\times 0.1 &gt; CD-032</math> (номинального тока двигателя) или <math>CD-032 &gt; \text{номинального тока преобразователя} \times 2</math></li> <li><math>CD-058</math> (частота перескока 1) = <math>CD-059</math> (частоты перескока 2) - <math>CD-060</math> (диапазон частот перескока)</li> <li><math>CD-030</math> (верхней предел выходной частоты) <math>&lt; CD-031</math> (нижнего предела выходной частоты)</li> </ul> |

### 8.3. НЕИСПРАВНОСТИ ЭЛЕКТРОДВИГАТЕЛЯ И ДЕЙСТВИЯ ПО УСТРАНЕНИЮ

- (1) Если электродвигатель имеет признаки любой неисправности, описанной ниже, выясните причину и выполните действия по устранению неисправности.
- (2) Если эти действия не решают проблему, незамедлительно свяжитесь с Вашим представительством сервис-центра.

Таблица 13. Неисправности электродвигателя и действия по их устранению

| Неисправность  | Этап проверки   | Действия по устранению  |
|--|---|---|
| Электродвигатель не вращается                                    | Проверьте напряжение источника питания, подключенного к клеммам R,S,T.                              | <ul style="list-style-type: none"> <li>• Включите источник питания</li> <li>• Выключите источник питания и включите повторно</li> <li>• Проверьте напряжение источника питания</li> <li>• Убедитесь, что резьбовые соединения клемм затянуты</li> </ul> |
|  | При измерении используйте вольтметр. Соответствует ли напряжение указанному на табличке двигателя ? | Выключите источник питания, и затем, включите повторно  |
|  | "Клинится" ли двигатель из-за перегрузки ?  | Уменьшите нагрузку и устраните заклинивание   |
|  | Высвечивается ли на дисплее сигнал неисправности ?  | Выберите режим индикации неисправностей   |
|  | Поданы ли команды "Вращение вперед" или "Обратное вращение" ?                                       | Проверьте подсоединение   |
|  | Введено ли напряжение уставки по частоте ?  | <ul style="list-style-type: none"> <li>• Исправьте подсоединение</li> <li>• Выберите напряжение уставки по частоте</li> </ul>   |
| Электродвигатель вращается в обратном направлении                | Правильно ли подсоединены клеммы U, V, W ?  | Подсоедините фазы как указано на клеммах электродвигателя   |
|  | Поданы ли сигналы "Вращение вперед" или "Обратное вращение" ?                                       | Проверьте подсоединение   |
| Электродвигатель вращается, но регулирование скорости невозможно | Правильно ли подсоединены цепи частотной уставки ?  | Проверьте, а при необходимости исправьте подсоединение  |
|  | Правильно ли выбран режим управления (константой CD-002) ?  | Проверьте выбор режима управления   |
|  | Не чрезмерна ли нагрузка ?  | Уменьшите нагрузку  |
| Обороты электродвигателя слишком велики или малы                 | Правильно ли выбран электродвигатель (количество полюсов, напряжение) ?                             | Изучите спецификации на табличке электродвигателя   |
|  | Правильно ли выбрано соотношение изменения скоростей разгона/торможения (для зацеплений передач) ?  | Проверьте соотношение изменения скоростей разгона/торможения (передачи и т.п.)  |
|  | Правильно ли сделана уставка по максимальной частоте ?  | Проверьте уставку по максимальной частоте   |
|  | Используйте вольтметр. Не мало ли напряжение между клеммами электродвигателя ?                      | Проверьте выбранное соотношение U/F   |
| Обороты электродвигателя нестабильны в процессе работы           | Не чрезмерна ли нагрузка ?  | Уменьшите нагрузку  |
|  | Не чрезмерны ли изменения нагрузки в процессе работы ?  | <ul style="list-style-type: none"> <li>• Уменьшите изменения нагрузки в рабочем цикле</li> <li>• Увеличьте емкость цепи преобразователь-электродвигатель</li> </ul>   |
|  | 3-х фазное или однофазное питание использовано и, если 3-х фазное, нет ли обрыва одной из фаз ?     | <ul style="list-style-type: none"> <li>• Для трехфазного источника питания поверьте подсоединение, - нет ли обрыва фазы</li> <li>• Для однофазного источника питания подсоедините к источнику питания дроссель</li> </ul>                               |

## 9. ТРЕБОВАНИЯ БЕЗОПАСНОСТИ

9.1. Преобразователь EI-7011 соответствует действующим Правилам устройства электроустановок.

9.2. Степень защиты от проникновения внешних твердых предметов и воды:

- IP20;
- IP54 (возможно только для моделей 050Н...400Н).

9.3. Защита персонала от поражения электрическим током:

- класс "I".

## 10. КОМПЛЕКТНОСТЬ

В комплект стандартной поставки входит преобразователь EI-7011 в индивидуальной упаковке и таре.

Дополнительно, по отдельному заказу, к частотному преобразователю могут быть поставлены следующие устройства:

- тормозной резистор и тормозной прерыватель;
- входной и выходной фильтры, фильтр электромагнитных помех, реактор постоянного тока;
- модуль интерфейса RS-485 для EI-7011;
- датчики технологических параметров;
- пульты дистанционного управления;
- удлинительный кабель пульта управления УК-EI-10 (длина 10 м).

## 11. ГАРАНТИИ ПОСТАВЩИКА

Поставщик гарантирует безотказную работу преобразователя в течение гарантийного срока при условии соблюдения покупателем всех предупреждений и предостережений, а также правил и приемов безопасной эксплуатации, изложенных в настоящем Руководстве. Гарантия не распространяется на изделие с нарушенными пломбами (гарантийными наклейками) и (или) в конструкцию которого внесены изменения.

Производитель оставляет за собой право изменять конструкцию и технические характеристики изделия.

## 12. ГАРАНТИЙНОЕ И СЕРВИСНОЕ ОБСЛУЖИВАНИЕ

Гарантийное обслуживание, а также работы по ремонту и замене частей преобразователя проводятся авторизованным персоналом сервис-центра фирмы-поставщика.

**ПРИЛОЖЕНИЕ 1. СПЕЦИФИКАЦИЯ**

Таблица А-1 Спецификация преобразователя EI-7011

| Модель EI – 7011 -  |   | 001H   | 002H | 003H | 005H | 007H | 010H | 015H | 020H | 025H | 030H | 040H | 050H | 060H | 075H | 100H | 125H | 150H | 175H | 200H | 250H | 300H | 400H |
|---|---|--|------|------|------|------|------|------|------|------|------|------|------|------|------|------|------|------|------|------|------|------|------|
| Номинальная выходная мощность (мощность применяемого электродвигателя), кВт |   | 1,1  | 1,5  | 2,2  | 3,7  | 5,5  | 7,5  | 11   | 15   | 18,5 | 22   | 30   | 37   | 45   | 55   | 75   | 93   | 110  | 132  | 160  | 185  | 220  | 315  |
| Выходные характеристики   | Полная мощность преобразователя, кВА  | 1  | 2    | 3    | 5    | 7,5  | 10   | 15   | 20   | 25   | 30   | 40   | 50   | 60   | 75   | 100  | 125  | 150  | 175  | 200  | 250  | 300  | 400  |
|   | Номинальный выходной ток, А   | 3,4  | 4,8  | 6,2  | 8    | 14   | 18   | 27   | 34   | 41   | 52   | 65   | 80   | 69   | 128  | 150  | 195  | 224  | 270  | 302  | 340  | 450  | 605  |
|   | Максимальное выходное напряжение  | Трехфазное 380...460 В (пропорционально входному напряжению)   |      |      |      |      |      |      |      |      |      |      |      |      |      |      |      |      |      |      |      |      |      |
|   | Максимальная выходная частота   | 400 Гц   |      |      |      |      |      |      |      |      |      |      |      |      |      |      |      |      |      |      |      |      |      |
| Источник питания  | Номинальное входное напряжение (частота)  | Трехфазное 380...460 В (50/60 Гц)  |      |      |      |      |      |      |      |      |      |      |      |      |      |      |      |      |      |      |      |      |      |
|   | Допустимые колебания входного напряжения (частоты)  | + 10%, - 15% (± 5%)  |      |      |      |      |      |      |      |      |      |      |      |      |      |      |      |      |      |      |      |      |      |
| Характеристики цепи управления  | Метод управления  | Синусоидальная широтно-импульсная модуляция  |      |      |      |      |      |      |      |      |      |      |      |      |      |      |      |      |      |      |      |      |      |
|   | Диапазон управления по частоте  | от 0,1 до 400 Гц   |      |      |      |      |      |      |      |      |      |      |      |      |      |      |      |      |      |      |      |      |      |
|   | Точность частотных режимов  | Цифровая команда: ± 0,01% (от - 10°C до + 40°C)  |      |      |      |      |      |      |      |      |      |      |      |      |      |      |      |      |      |      |      |      |      |
|   |   | Аналоговая команда: ± 0,1% (при 25°C ± 10°C)   |      |      |      |      |      |      |      |      |      |      |      |      |      |      |      |      |      |      |      |      |      |
|   | Разрешающая способность по частоте  | Устанавливается уставкой константы в цифровой форме: 0,1 Гц  |      |      |      |      |      |      |      |      |      |      |      |      |      |      |      |      |      |      |      |      |      |
|   |   | Устанавливается в аналоговой форме: 0,1 Гц   |      |      |      |      |      |      |      |      |      |      |      |      |      |      |      |      |      |      |      |      |      |
|   | Разрешение по выходной частоте  | 0,1 Гц   |      |      |      |      |      |      |      |      |      |      |      |      |      |      |      |      |      |      |      |      |      |
|   | Запас по перегрузке   | 150% от номинального выходного тока в течение 1 мин  |      |      |      |      |      |      |      |      |      |      |      |      |      |      |      |      |      |      |      |      |      |
|   | Аналоговый вход задания частоты   | 0 ... + 10 В ( 20 кОм ), 4 ... 20 мА ( 250 Ом )  |      |      |      |      |      |      |      |      |      |      |      |      |      |      |      |      |      |      |      |      |      |
|   | Время разгона/торможения  | от 0,0 до 3600 с (по два значения)   |      |      |      |      |      |      |      |      |      |      |      |      |      |      |      |      |      |      |      |      |      |
|   | Тормозящий крутящий момент  | до 20% без тормозного резистора; до 100 % - с внешним тормозным резистором   |      |      |      |      |      |      |      |      |      |      |      |      |      |      |      |      |      |      |      |      |      |
|   | Тормозной прерыватель   | Встроенный (для моделей 001H – 020H).<br>Внешний (для моделей 025H – 400H)   |      |      |      |      |      |      |      |      |      |      |      |      |      |      |      |      |      |      |      |      |      |
| Соотношение U/f   | Пятнадцать фиксированных соотношений U/f;<br>одно - программируемое без ограничения по напряжению;<br>одно - программируемое с ограничением по напряжению |  |      |      |      |      |      |      |      |      |      |      |      |      |      |      |      |      |      |      |      |      |      |
| Защитные функции  | Защита двигателя от перегрузки  | Электронное тепловое реле  |      |      |      |      |      |      |      |      |      |      |      |      |      |      |      |      |      |      |      |      |      |
|   | Мгновенная перегрузка по току   | Немедленное отключение при токе 180 % от номинального тока преобразователя   |      |      |      |      |      |      |      |      |      |      |      |      |      |      |      |      |      |      |      |      |      |
|   | Перегрузка  | Отключение через 1 минуту работы при токе 150% от номинального тока преобразователя  |      |      |      |      |      |      |      |      |      |      |      |      |      |      |      |      |      |      |      |      |      |
|   | Перегрузка по напряжению  | Отключение при напряжении на шине постоянного тока преобразователя более 820 В   |      |      |      |      |      |      |      |      |      |      |      |      |      |      |      |      |      |      |      |      |      |
|   | Недостаточное напряжение  | Отключение при напряжении на шине постоянного тока преобразователя менее 380 В   |      |      |      |      |      |      |      |      |      |      |      |      |      |      |      |      |      |      |      |      |      |
|   | Кратковременное отключение питания  | Немедленное отключение при прекращении подачи питания на 15 мс и более<br>Возможно возобновление управления после восстановления подачи питания при длительности провала не более 2 с (для моделей 001H – 100H). |      |      |      |      |      |      |      |      |      |      |      |      |      |      |      |      |      |      |      |      |      |
|   | Перегрев радиатора-теплоотвода  | Защищен термистором  |      |      |      |      |      |      |      |      |      |      |      |      |      |      |      |      |      |      |      |      |      |
|   | Предотвращение срыва при вращения   | Предотвращение срыва во время разгона/торможения и вращения с постоянной скоростью   |      |      |      |      |      |      |      |      |      |      |      |      |      |      |      |      |      |      |      |      |      |
| Условия эксплуатации  | Защита от токов утечек  | Защищен электронной цепью (нарушение баланса выходных токов)   |      |      |      |      |      |      |      |      |      |      |      |      |      |      |      |      |      |      |      |      |      |
|   | Индикация заряда шины   | Световой индикатор "Заряд" горит, пока напряжение шины не упадет ниже 50 В   |      |      |      |      |      |      |      |      |      |      |      |      |      |      |      |      |      |      |      |      |      |
|   | Температура окружающей среды  | от - 10°C до + 40°C (для моделей 001H – 040H)<br>от - 10°C до + 45°C (для моделей 050H – 400H)   |      |      |      |      |      |      |      |      |      |      |      |      |      |      |      |      |      |      |      |      |      |
|   | Влажность   | Относительная влажность не более 90%   |      |      |      |      |      |      |      |      |      |      |      |      |      |      |      |      |      |      |      |      |      |
|   | Температура хранения  | от - 20°C до + 60°C  |      |      |      |      |      |      |      |      |      |      |      |      |      |      |      |      |      |      |      |      |      |
|   | Окружающая среда  | Внутри помещения, защищенного от коррозионных газов и пыли   |      |      |      |      |      |      |      |      |      |      |      |      |      |      |      |      |      |      |      |      |      |
|   | Высотность  | Не более 1000 м  |      |      |      |      |      |      |      |      |      |      |      |      |      |      |      |      |      |      |      |      |      |
| Вибрация  | от 9,81 м/с <sup>2</sup> (1g) при менее, чем 20 Гц , до 1,96 м/с <sup>2</sup> (0,2g) от 20 до 50 Гц   |  |      |      |      |      |      |      |      |      |      |      |      |      |      |      |      |      |      |      |      |      |      |
| Степень защиты оболочки   | IP20 по ГОСТ 14254-96   |  |      |      |      |      |      |      |      |      |      |      |      |      |      |      |      |      |      |      |      |      |      |
|   | IP54 (по отдельному заказу для моделей 060H – 450H)   |  |      |      |      |      |      |      |      |      |      |      |      |      |      |      |      |      |      |      |      |      |      |

## ПРИЛОЖЕНИЕ 2. ТИПОВАЯ СХЕМА ПОДСОЕДИНЕНИЙ

### 2.1. ПОДКЛЮЧЕНИЕ ТОРМОЗНОГО РЕЗИСТОРА

Встроенный тормозной прерыватель и внешний тормозной резистор (для моделей EI-7011-001H...-020H).

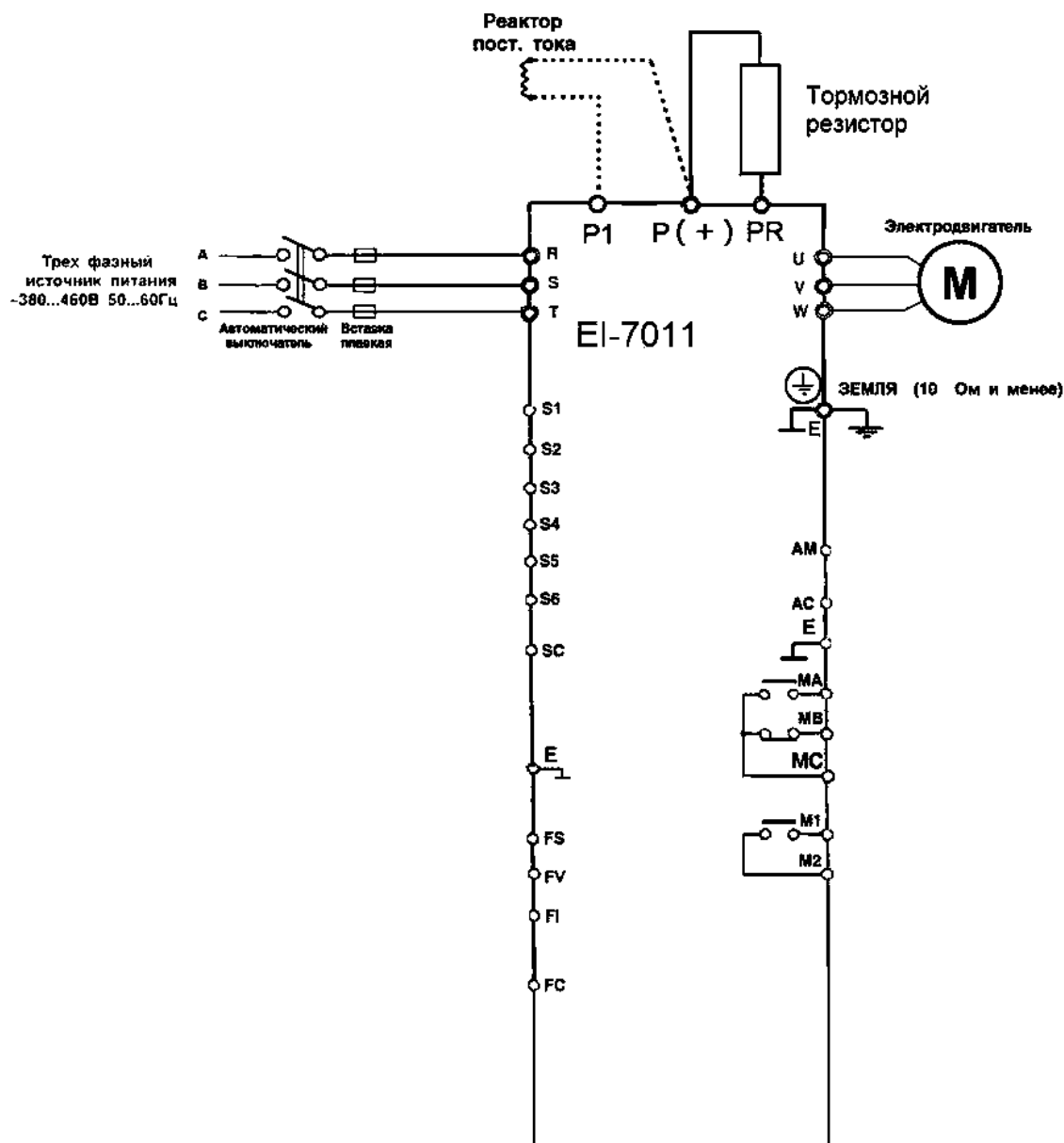

1. При установке реактора постоянного тока удалите перемычку между клеммами P (+) и P1 и подсоедините реактор к этим клеммам (модель 020H).
2. При использовании тормозного резистора константу CD-070 установите на "0" ("Выбор режима, когда предотвращение срывов во время торможения невозможно"). Если это не сделано, преобразователь не может остановить двигатель за время торможения, заданное уставкой.

## 2.2. ПОДКЛЮЧЕНИЕ ТОРМОЗНОГО ПРЕРЫВАТЕЛЯ И ТОРМОЗНОГО РЕЗИСТОРА

Внешний тормозной прерыватель и внешний тормозной резистор (для моделей EI-7011-025H...-400H).

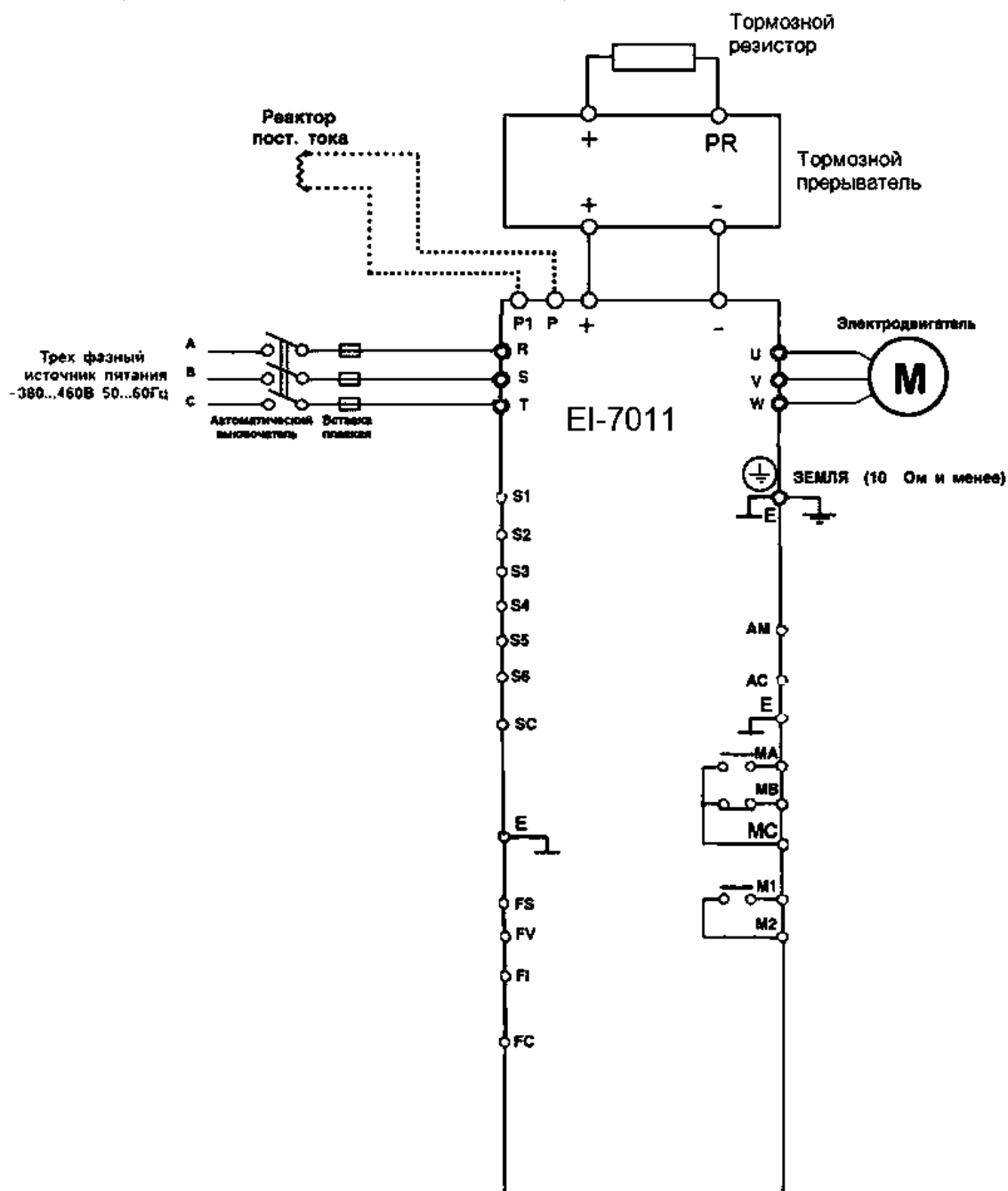

1. При установке реактора постоянного тока удалите перемычку между клеммами P и P1 и подсоедините реактор к этим клеммам (модели 025H...050H).
2. При использовании тормозного резистора константу CD-070 установите на "0" ("Выбор режима, когда предотвращение срывов во время торможения невозможно"). Если это не сделано, преобразователь не может остановить двигатель за время торможения, заданное уставкой.



**ПРИЛОЖЕНИЕ 3. ЛИСТ КОНСТАНТ**

Таблица А-5 Лист констант

| Номер  | Наименование функции   | Описание   | Исходное значение | Страница |
|--------|--|--|-------------------|----------|
| CD-001 | Код доступа  | 0 : CD-001 чтение и уставка, от CD-002 до CD-108 только чтение<br>1 : от CD-001 до CD-034 чтение и уставка, от CD-035 до CD-108 только чтение<br>2 : от CD-001 до CD-049 чтение и уставка, от CD-050 до CD-108 только чтение<br>3 : от CD-001 до CD-108 чтение и уставка<br>4 : Не используется<br>5 : Не используется<br>6 : Не используется<br>7 : Не используется<br>8 : Не используется<br>9 : Не используется<br>10 : 2-х проводная инициализация<br>11 : 3-х проводная инициализация | 1                 | 36       |
| CD-002 | Выбор режима управления  | Уставка (Пуск / Стоп) (Опорная частота)<br>0: Местный пульт управления Местный пульт управления<br>1: Клемма Местный пульт управления<br>2: Местный пульт управления Клемма<br>3: Клемма Клемма<br>4: Местный пульт управления ПЛС<br>5: Клемма ПЛС<br>6: ПЛС ПЛС<br>7: ПЛС Местный пульт управления<br>8: ПЛС Клемма  | 3                 | 25       |
| CD-003 | Входное напряжение   | Единица уставки: 0,1 В<br>Диапазон уставки: от 150,0 до 510,0 В  | 380 В             | -        |
| CD-004 | Выбор метода останова  | 0: Торможение до останова<br>1: Инерционное торможение до останова<br>2: Инерционное торможение до останова за время 1<br>3: Инерционное торможение до останова за время 2   | 0                 | 53       |
| CD-005 | Выбор направления вращения                                     | 0: против часовой стрелки<br>1: по часовой стрелке   | 0                 | -        |
| CD-006 | Запрет обратного вращения (реверса)                            | 0: обратное вращение возможно<br>1: обратное вращение невозможно   | 0                 | 39       |
| CD-007 | Функционирование кнопки «МЕСТНЫЙ/ДИСТАНЦИОННЫЙ»                | 0: Невозможно * (см. примечание)<br>1: Возможно  | 1                 | 25       |
| CD-008 | Функция кнопки останова (СТОП)                                 | 0: Кнопка СТОП действует при управлении от цифровой панели управления<br>1: Кнопка СТОП действует в любом случае   | 1                 | -        |
| CD-009 | Метод задания опорной частоты (f) с цифровой панели управления | 0: Кнопка ввода команды не используется<br>1: Используется кнопка ввода команды  | 1                 | -        |
| CD-010 | Выбор соотношения U/f  | 0...Е: выбор из 15 опробованных соотношений<br>F: произвольное с ограничением по напряжению<br>FF: произвольное без ограничения по напряжению  | 0                 | 36       |
| CD-011 | Номинальное напряжение электродвигателя                        | Единица уставки: 0,1 В<br>Диапазон уставки: от 300,0 до 510,0 В  | 380,0 В           | -        |
| CD-012 | Максимальная выходная частота                                  | Единица уставки: 0,1 Гц. Диапазон уставки: от 50,0 до 400,0 Гц   | 50,0 Гц           | 38       |
| CD-013 | Максимальное выходное напряжение                               | Единица уставки: 0,1 В<br>Диапазон уставки: от 0,1 до 510,0 В  | 380,0 В           | 38       |
| CD-014 | Выходная частота при максимальном напряжении (базовая частота) | Единица уставки: 0,1 Гц<br>Диапазон уставки: от 0,2 до 400,0 Гц  | 50,0 Гц           | 38       |
| CD-015 | Средняя выходная частота                                       | Единица уставки: 0,1 Гц<br>Диапазон уставки: от 0,1 до 399,9 Гц  | 3,0 Гц            | 38       |
| CD-016 | Напряжение, соответствующее средней выходной частоте           | Единица уставки: 0,1 В<br>Диапазон уставки: от 0,1 до 510,0 В  | 30,0 В            | 38       |
| CD-017 | Минимальная выходная частота                                   | Единица уставки: 0,1 Гц<br>Диапазон уставки: от 0,1 до 10,0 Гц   | 1,5 Гц            | 38       |
| CD-018 | Напряжение, соответствующее минимальной выходной частоте       | Единица уставки: 0,1 В<br>Диапазон уставки: от 0,1 до 100,0 В  | 20,0 В            | 38       |

\* При установке управления ПЧ от последовательной линии связи (ПЛС) не рекомендуется отключать функционирование кнопки «МЕСТНЫЙ / ДИСТАНЦИОННЫЙ» (установка значения CD-007 = 0), в противном случае при потере связи по ПЛС работа ПЧ может быть заблокирована.

Таблица А-5 Лист констант (Продолжение)

| Номер  | Наименование функции  | Описание  | Исходное значение | Страница |
|--------|---|---|-------------------|----------|
| CD-019 | Время разгона 1   | Единица уставки: 0,1 с (1 с для 1000 с и более)<br>Диапазон уставки: от 0,0 до 3600 с   | 10,0 с            | 43       |
| CD-020 | Время торможения 1  | Единица уставки: 0,1 с (1 с для 1000 с и более)<br>Диапазон уставки: от 0,0 до 3600 с   | 10,0 с            | 43       |
| CD-021 | Время разгона 2   | Единица уставки: 0,1 с (1 с для 1000 с и более)<br>Диапазон уставки: от 0,0 до 3600 с   | 10,0 с            | 43       |
| CD-022 | Время торможения 2  | Единица уставки: 0,1 с (1 с для 1000 с и более)<br>Диапазон уставки: от 0,0 до 3600 с   | 10,0 с            | 43       |
| CD-023 | Выбор S-кривой  | Уставка            Время S-кривой<br>0:                    S-кривая не используется<br>1:                    0,2 с<br>2:                    0,5 с<br>3:                    1,0 с  | 1                 | 44       |
| CD-024 | Режим индикации   | Уставка            Единицы<br>0:                    0,1 Гц<br>1:                    0,1%<br>от 2 до 39:        об/мин (кол-во полюсов электродвигателя)   | 0                 | -        |
| CD-025 | Опорная частота 1   | Диапазон: от 0,0 Гц до 400,0 Гц<br>(Зависит от уставки CD-024)  | 0,0 Гц            | 39       |
| CD-026 | Опорная частота 2   | Диапазон: от 0,0 Гц до 400,0 Гц<br>(Зависит от уставки CD-024)  | 0,0 Гц            | 39       |
| CD-027 | Опорная частота 3   | Диапазон: от 0,0 Гц до 400,0 Гц<br>(Зависит от уставки CD-024)  | 0,0 Гц            | 39       |
| CD-028 | Опорная частота 4   | Диапазон: от 0,0 Гц до 400,0 Гц<br>(Зависит от уставки CD-024)  | 0,0 Гц            | 39       |
| CD-029 | Частота, соответствующая шаговому режиму                        | Диапазон: от 0,0 Гц до 400,0 Гц<br>(Зависит от уставки CD-024)  | 6,0 Гц            | 40       |
| CD-030 | Верхний предел выходной частоты                                 | Единица уставки: 1%<br>Диапазон уставки: от 0 до 100%   | 100%              | 42       |
| CD-031 | Нижний предел выходной частоты                                  | Единица уставки: 1%<br>Диапазон уставки: от 0 до 100%   | 0%                | 42       |
| CD-032 | Номинальный ток электродвигателя                                | Единица уставки: 0,1 А. Диапазон: от 10 до 200% номинального тока преобразователя<br>Единица 1 А, при уставке более 1000 А  | см. табл. А-6     | 68       |
| CD-033 | Выбор защиты электродвигателя (OL1)                             | Уставка            Характеристики<br>0:                    Защита отключена<br>1:                    Стандартный электродвигатель (константа времени 8 мин.)<br>2:                    Стандартный электродвигатель (константа времени 5 мин.)<br>3:                    Электродвигатель с независимым обдувом (константа времени 8 мин.)<br>4:                    Электродвигатель с независимым обдувом (константа времени 5 мин.) | 1                 | 68       |
| CD-034 | Выбор метода останова при перегреве радиатора-теплоотвода (ОН1) | Уставка            Метод останова<br>0:                    Уменьшение оборотов до останова - "Торможение 1" (неисправность)<br>1:                    Инерционное вращение до останова (неисправность)<br>2:                    Уменьшение оборотов до останова - "Торможение 2" (неисправность)<br>3:                    Продолжение управления вращением (предупреждение)  | 3                 | -        |

Таблица А-5 Лист констант (Продолжение)

| Номер  | Наименование функции                                 | Описание   | Исходное значение | Страница |
|--------|--|--|-------------------|----------|
| CD-035 | Режим многофункционального входа S2                  | 0: Команда обратное вращение (2-х пров.)<br>1: Команда "Вращение вперед"/"Обратное вращение" (3-х пров.)<br>2: Внешняя неисправность (норм. разомкн. контакт)<br>3: Внешняя неисправность (норм. замкн. контакт)<br>4: Сброс защиты<br>5: Выбор режима Местный/Дистанционный<br>6: Выбор управления от ПЛС или клемм управления<br>7: Быстрый останов<br>8: Выбор входного уровня основной опорной частоты<br>9: Многоступенчатое регулирование скорости 1<br>10: Многоступенчатое регулирование скорости 2<br>11: Выбор частоты шаговому режиму<br>12: Выбор времени разгона/торможения<br>13: Внешняя блокировка (норм. разомкн. контакт)<br>14: Внешняя блокировка (норм. замкн. контакт)<br>15: Поиск скорости от максимальной частоты<br>16: Поиск скорости от опорной частоты<br>17: Запрет изменения констант<br>18: Сброс интегральной составляющей ПИД<br>19: Отключение режима ПИД<br>20: Таймер<br>21: Предупреждение о перегреве преобразователя (ОНЗ)<br>22: Установка/поддержание аналогового опорного сигнала | 0                 | 56       |
| CD-036 | Режим многофункционального входа S3                  | Уставка проводится по тем же пунктам, что и CD-035, кроме п.п. 0, 1  | 2                 | 56       |
| CD-037 | Режим многофункционального входа S4                  | Уставка проводится по тем же пунктам, что и CD-035, кроме п.п. 0, 1  | 4                 | 56       |
| CD-038 | Режим многофункционального входа S5                  | Уставка проводится по тем же пунктам, что и CD-035, кроме п.п. 0, 1  | 9                 | 56       |
| CD-039 | Режим многофункционального входа S6                  | Уставка проводится по тем же пунктам, что и CD-035, кроме п.п. 0, 1<br>25: Команда "Увеличить/Уменьшить"<br>26: Проверка цепи MODBUS   | 10                | 56       |
| CD-040 | Выбор функции многофункционального выхода MA-MB-MC   | 0: Неисправность<br>1: Во время вращения<br>2: Согласование по частоте<br>3: Согласование по требуемой частоте<br>4: Определение частоты 1<br>5: Определение частоты 2<br>6: Индикация перегрузки по крутящему моменту (норм. разомкн. контакт)<br>7: Индикация перегрузки по крутящему моменту (норм. замкн. контакт)<br>8: Во время блокировки<br>9: Режим управления<br>10: Готов<br>11: Таймер<br>12: Автоматический повторный пуск<br>13: Предупреждение о перегрузке<br>14: Потеря сигнала опорной частоты<br>15: Управление от ПЛС<br>16: Потеря обратной связи<br>17: Предупреждение о перегреве   | 0                 | 65       |
| CD-041 | Выбор функции многофункционального выхода M1-M2      | Уставка проводится по тем же пунктам, что CD-040   | 1                 | 65       |
| CD-042 | Выбор основного аналогового входа (FV или FI)        | 0: от 0 до 10 В вход (FV)<br>1: от 4 до 20 мА вход (FI)  | 0                 | 63       |
| CD-043 | Режим вспомогательного аналогового входа (клемма FI) | 0: от 0 до 10 В вход (переключатель JP3* на плате должна быть снята)<br>1: от 4 до 20 мА вход (переключатель JP3* на плате должна быть в верхнем положении)  | 1                 | 63       |
| CD-044 | Сохранение опорной частоты                           | 0: Поддерживается сохранённое значение опорной частоты 1 (константа CD-025) после пропадания и возобновления электропитания.<br>1: Опорная частота не сохраняется после пропадания электропитания.   | 0                 | 64       |

\* В моделях более ранних выпусков – JP1.

Таблица А-5 Лист констант (Продолжение)

| Номер  | Наименование функции   | Описание   | Исходное значение | Страница |
|--------|--|--|-------------------|----------|
| CD-045 | Метод управления при потере определения опорной частоты  | 0: Останов<br>1: Продолжение работы на 80% значения опорной частоты  | 0                 | 64       |
| CD-046 | Усиление опорной частоты   | Единица уставки: 1%<br>Диапазон уставки: от 0 до 200%  | 100%              | 41       |
| CD-047 | Смещение опорной частоты   | Единица уставки: 1%<br>Диапазон уставки: от -100% до 100%  | 0%                | 41       |
| CD-048 | Режим многофункционального аналогового выхода (AM-AC)  | Уставка Индикация<br>0: выходной частоты<br>1: выходного тока<br>2: выходной мощности<br>3: напряжения шины  | 0                 | 50       |
| CD-049 | Коэффициент усиления аналогового выхода  | Единица уставки: 0,01<br>Диапазон уставки: от 0,01 до 2,00   | 1                 | 51       |
| CD-050 | Несущая частота  | 1, 2, 4, 5, 6: величина уставки $\times$ 2,5 кГц<br>3: 8,0 кГц<br>7, 8, 9: Пропорционально выходной частоте (2,5 кГц max)  | см. табл. А-6     | 52       |
| CD-051 | Управление выходным силовым напряжением после сбоя (кратковременного прекращения подачи) напряжения электропитания | 0: Останов<br>1: Возобновление подачи выходного силового напряжения после появления напряжения питания при его пропадании в течение времени, установленного с помощью CD-055 (только для мощностей от 0,75 до 75 кВт)<br>2: Возобновление подачи выходного силового напряжения после возобновления напряжения питания при его пропадании за некоторое контролируемое время (без сигнала о неисправности) | 0                 | 44       |
| CD-052 | Уровень поиска скорости (время торможения сост. 2 с, кроме 4 с для 220 В/440 В, 55 кВт или более)                  | Единица уставки: 1%<br>Диапазон уставки: от 0% до 200%<br>100%=номинальный ток преобразователя   | 110%              | -        |
| CD-053 | Минимальное время блокировки (системное время)   | Единица уставки: 0,1 с<br>Диапазон уставки: от 0,5 до 5,0 с  | см. табл. А-6     | -        |
| CD-054 | Уровень снижения соотношения U/F при поиске скорости   | Единица уставки: 1%<br>Диапазон уставки: от 0% до 100%   | 60                | -        |
| CD-055 | Время восстановления управления выходным силовым напряжением после кратковременного прекращения подачи питания     | Единица уставки: 0,1 с<br>Диапазон уставки: от 0,0 до 2,0 с  | см. табл. А-6     | -        |
| CD-056 | Количество попыток автоматического повторного включения (рестартов)  | Единица уставки: 1 раз<br>Диапазон уставки: от 0 до 10 раз   | 0                 | 48       |
| CD-057 | Выбор состояния контакта неисправности при попытке автоматического повторного включения                            | 0: Замкнут во время попытки повторного включения<br>1: Разомкнут во время попытки повторного включения   | 0                 | -        |
| CD-058 | Частота перескока (запрета) 1  | Единица уставки: 0,1 Гц<br>Диапазон уставки: от 0,0 до 400,0 Гц  | 0,0 Гц            | 48       |
| CD-059 | Частота перескока (запрета) 2  | Единица уставки: 0,1 Гц<br>Диапазон уставки: от 0,0 до 400,0 Гц  | 0,0 Гц            | 48       |
| CD-060 | Частотный диапазон перескока (запрета)   | Единица уставки: 0,1 Гц<br>Диапазон уставки: от 0,0 до 400,0 Гц  | 1,0 Гц            | 48       |
| CD-061 | Выбор счетчика прошедшего времени  | 0: Нарботка по времени включенного преобразователя<br>1: Нарботка по времени вращения электродвигателя   | 1                 | -        |
| CD-062 | Накопленное время (часы) 1   | Единица уставки: 1 час<br>Диапазон уставки: от 0 до 9999   | 0                 | -        |
| CD-063 | Накопленное время (десять тысяч часов) 2   | Единица уставки: 10000 часов<br>Диапазон уставки: от 0 до 27   | 0                 | -        |
| CD-064 | Постоянный ток торможения  | Единица уставки: 1%<br>Диапазон уставки: от 0 до 100%<br>100%=Номинальный ток преобразователя  | 50%               | 55       |
| CD-065 | Время торможения постоянным током при останове двигателя   | Единица уставки: 0,1 с<br>Диапазон уставки: от 0,0 до 10,0 с   | 0,5 с             | 55       |
| CD-066 | Время торможения постоянным током при старте двигателя   | Единица уставки: 0,1 с<br>Диапазон уставки: от 0,0 до 10,0 с   | 0,0 с             | 50       |

Таблица А-5 Лист констант (Продолжение)

| Номер  | Наименование функции   | Описание   |   | Исходное значение | Страница |
|--------|--|--|---|-------------------|----------|
| CD-067 | Компенсирующая величина крутящего момента                                    | Единица уставки: 0,1<br>Диапазон уставки: от 0,0 до 3,0  | Нет необходимости в настройке при нормальной эксплуатации | 1,0               | 67       |
| CD-068 | Сопrotивление обмоток электродвигателя                                       | Единица уставки: 0,001 Ом (0,01 Ом для 10,00 Ом или более),<br>Диапазон уставки: от 0,000 до 65,53   |   | см. табл. А-6     | -        |
| CD-069 | Потери в металле (стали)   | Единица уставки: 0 Вт<br>Диапазон уставки: от 0 до 9999 Вт   |   | см. табл. А-6     | -        |
| CD-070 | Предотвращение срыва во время торможения                                     | 0: Невозможно<br>1: Возможно   |   | 1                 | 86       |
| CD-071 | Уровень предотвращения срыва во время разгона (ускорения)                    | Единица уставки: 1%<br>Диапазон уставки: от 30 до 200%<br>(200% - предотвращение срыва при разгоне невозможно)   |   | 170               | -        |
| CD-072 | Уровень предотвращения срыва во время вращения                               | Единица уставки: 1%<br>Диапазон уставки: от 30 до 200%<br>(200% - предотвращение срыва при вращении невозможно)  |   | 160               | -        |
| CD-073 | Порог частоты (выход многофункциональных контактов)                          | Единица уставки: 0,1 Гц<br>Диапазон уставки: от 0,0 до 400,0 Гц  |   | 0,0 Гц            | 47       |
| CD-074 | Выбор типа индикации неисправности при перегрузке по крутящему моменту (OL3) | Уставка<br>Функция<br>0: Индикация невозможна<br>1: Индикация во время вращения с пост. скоростью, управление продолжается после индикации<br>2: Индикация во время вращения и управление продолжается после индик<br>3: Индикация во время вращения с пост. скоростью и выход преобразователя отключается во время индикации<br>4: Индикация во время вращения и выход преобразователя отключается во время индикации |   | 0                 | 46       |
| CD-075 | Уровень определения перегрузки по крутящему моменту (OL3)                    | Единица уставки: 1%<br>Диапазон уставки: от 30 до 200%<br>100%=номинальный ток преобразователя   |   | 160%              | 46       |
| CD-076 | Время определения перегрузки по крутящему моменту (OL3)                      | Единица уставки: 0,1 с<br>Диапазон уставки: от 0,0 до 10,0 с   |   | 0,1 с             | 46       |
| CD-077 | Таймер времени задержки включения  | Единица уставки: 0,1 с<br>Диапазон уставки: от 0,0 до 25,5 с   |   | 0,0 с             | 59       |
| CD-078 | Таймер времени задержки выключения   | Единица уставки: 0,1 с<br>Диапазон уставки: от 0,0 до 25,5 с   |   | 0,0 с             | 59       |
| CD-079 | Контроль перегрева тормозного резистора                                      | 0: Защита отключена.<br>1: Защита обеспечивается резистором, установленным фирмой-изготовителем.   |   | 0                 | -        |
| CD-080 | Уровень определения обрыва фазы на входе (SPI)                               | Единица уставки: 1%<br>Диапазон уставки: от 1 до 100%<br>Когда уставка составляет 100%, эта функция невозможна.  |   | 7%                | -        |
| CD-081 | Время определения обрыва фазы на входе (SPI)                                 | Единица уставки: 1 (1,28 с)<br>Диапазон уставки: от 2 до 255 (от 2,56 до 326,4 с)  |   | 10,24 с           | -        |
| CD-082 | Уровень определения обрыва фазы на выходе (SPO)                              | Единица уставки: 1%<br>Диапазон уставки: от 0 до 100%  |   | 0%                | -        |
| CD-083 | Время определения обрыва фазы на выходе (SPO)                                | Единица уставки: 0,1 с<br>Диапазон уставки: от 0,0 до 2,0 с  |   | 0,2 с             | -        |
| CD-084 | Режим ПИД-регулирования (управление обратной связью)                         | 0: ПИД-регулирование невозможно<br>1: Возможно управление величиной девиации<br>2: Возможно управление величиной обратной связи<br>3: Возможно управление величиной обратной связи по обращенной характеристике  |   | 0                 | 70       |
| CD-085 | Калибровка датчика ПИД   | Единица уставки: 0,01<br>Диапазон уставки: от 0,00 до 10,00  |   | 1,00              | 71       |
| CD-086 | Пропорциональная величина ПИД  | Единица уставки: 0,1<br>Диапазон уставки: от 0,0 до 10,0   |   | 1,0               | 71       |

Таблица А-5 Лист констант (Продолжение)

| Номер  | Наименование функции   | Описание   | Исходное значение | Страница |
|--------|--|--|-------------------|----------|
| CD-087 | Интегральная величина ПИД  | Единица уставки: 0,1 с<br>Диапазон уставки: от 0,0 до 100,0 с  | 10,0 с            | 71       |
| CD-088 | Дифференциальная величина ПИД  | Единица уставки: 0,01 с<br>Диапазон уставки: от 0,00 до 1,00 с   | 0,00 с            | 71       |
| CD-089 | Сдвиг ПИД  | Единица уставки: 1 %<br>Диапазон уставки: от - 109 до 109%   | 0%                | 71       |
| CD-090 | Предел интегральной величины ПИД   | Единица уставки: 1 %<br>Диапазон уставки: от 0 до 109%   | 100%              | 71       |
| CD-091 | Временная задержка ПИД   | Единица уставки: 0,1 с<br>Диапазон уставки: от 0,0 до 2,5 с  | 0,0 с             | 71       |
| CD-092 | Определение потери обратной связи (ошибка ПИД)   | 0: Определение невозможно<br>1: Определение возможно   | 0                 | 71       |
| CD-093 | Зона определения потери обратной связи (ПИД)   | Единица уставки: 1 %<br>Диапазон уставки: от 0 до 100%   | 0%                | 71       |
| CD-094 | Время задержки определения потери обратной связи (ошибка ПИД)                              | Единица уставки: 0,1 с<br>Диапазон уставки: от 0,0 до 25,5 с   | 1,0 с             | 71       |
| CD-095 | Режим энергосбережения   | 0: Энергосбережение невозможно<br>1: Энергосбережение возможно   | 0                 | 73       |
| CD-096 | Коэффициент энергосбережения   | Единица уставки: 0,01 (0,1 для 100,0 или более)<br>Диапазон уставки: от 0,00 до 655,0  | см. табл. А-6     | 73       |
| CD-097 | Нижний предел по напряжению при 60 Гц (max), при котором возможно энергосбережение (макс.) | Единица уставки: 1%<br>Диапазон уставки: от 0 до 120%  | 50%               | 73       |
| CD-098 | Нижний предел по напряжению при 6 Гц (min), при котором возможно энергосбережение          | Единица уставки: 1%<br>Диапазон уставки: от 0 до 25%   | 12%               | 73       |
| CD-099 | Время усреднения мощности в режиме энергосбережения  | Единица уставки: 1= 25 мс<br>Диапазон уставки: от 1 до 200   | 1                 | 74       |
| CD-100 | Предел регулирования напряжения при энергосбережении                                       | Единица уставки: 1%<br>Диапазон уставки: от 0 до 100%  | 0%                | 74       |
| CD-101 | Напряжение ступени настройки при 100% выходного напряжения (Энергосбережение)              | Единица уставки: 0,1%<br>Диапазон уставки: от 0,1 до 10,0%   | 0,5%              | 74       |
| CD-102 | Напряжение ступени настройки при 5% выходного напряжения (Энергосбережение)                | Единица уставки: 0,1%<br>Диапазон уставки: от 0,1 до 10,0%   | 0,2%              | 74       |
| CD-103 | Определение потери связи MODBUS  | 0: Невозможно<br>1: Возможно   | 1                 | 75       |
| CD-104 | Метод останова при сбое MODBUS   | 0: Снижение скорости до останова - Торможение 1 (неисправность)<br>1: Инерционное торможение до останова (неисправность)<br>2: Снижение скорости до останова - Торможение 2 (неисправность)<br>3: Продолжение управления (сигнал предупреждения) | 1                 | 75       |
| CD-105 | Единица опорной частоты MODBUS   | 0: 0,1 Гц / 1<br>1: 0,01 Гц / 1<br>2: 100% / 30000<br>3: 0,1% / 1  | 0                 | 75       |
| CD-106 | Сетевой адрес  | Единица уставки: 1<br>Диапазон уставки: от 0 до 31   | 0                 | 75       |
| CD-107 | Скорость обмена  | 0: 2400 бод/с<br>1: 4800 бод/с<br>2: 9600 бод/с  | 2                 | 75       |
| CD-108 | Четность   | 0: Не оговорена<br>1: Четно<br>2: Нечетно  | 1                 | 75       |

Таблица А-6 Исходное значение констант  
(переменные данные в зависимости от мощности ПЧ)

| EI-7011 | Мощность, кВт | CD-032 | CD-050 | CD-053 | CD-055 | CD-068 | CD-069 | CD-096 |
|---------|---------------|--------|--------|--------|--------|--------|--------|--------|
| -001H   | 0,75          | 1,6    | 6      | 0,5    | 1,0    | 20,34  | 26     | 447,4  |
| -002H   | 1,5           | 3,1    | 6      | 0,5    | 1,0    | 9148   | 53     | 338,8  |
| -003H   | 2,2           | 4,2    | 6      | 0,5    | 1,0    | 5883   | 77     | 313,6  |
| -005H   | 3,7           | 7,0    | 6      | 0,5    | 2,0    | 3293   | 130    | 245,8  |
| -007H   | 5,5           | 9,8    | 6      | 0,7    | 2,0    | 1734   | 193    | 189,5  |
| -010H   | 7,5           | 13,3   | 6      | 0,7    | 2,0    | 0964   | 263    | 145,4  |
| -015H   | 11            | 19,9   | 6      | 0,7    | 2,0    | 1001   | 385    | 140,9  |
| -020H   | 15            | 26,5   | 6      | 0,7    | 2,0    | 0597   | 440    | 126,3  |
| -025H   | 18,5          | 32,9   | 6      | 1,0    | 2,0    | 0439   | 508    | 115,7  |
| -030H   | 22            | 38,6   | 6      | 1,0    | 2,0    | 0344   | 586    | 103,6  |
| -040H   | 30            | 52,3   | 3      | 1,0    | 2,0    | 0292   | 750    | 92,54  |
| -050H   | 37            | 65,6   | 3      | 1,0    | 2,0    | 0178   | 925    | 76,32  |
| -060H   | 45            | 79,7   | 3      | 1,0    | 2,0    | 0140   | 1125   | 71,56  |
| -075H   | 55            | 98,0   | 3      | 1,0    | 2,0    | 0100   | 1260   | 67,20  |
| -100H   | 75            | 120,0  | 3      | 1,0    | 2,0    | 0066   | 1600   | 46,20  |
| -125H   | 93            | 175,0  | 3      | 4,0    | 2,0    | 0040   | 2150   | 36,23  |
| -150H   | 110           | 175,0  | 3      | 4,0    | 2,0    | 0040   | 2150   | 36,23  |
| -175H   | 132           | 245,0  | 3      | 4,0    | 2,0    | 0025   | 2850   | 30,13  |
| -200H   | 160           | 245,0  | 3      | 4,0    | 2,0    | 0025   | 2850   | 30,13  |
| -250H   | 185           | 306,0  | 9      | 4,0    | 2,0    | 0020   | 3200   | 30,57  |
| -300H   | 220           | 368,0  | 9      | 4,0    | 2,0    | 0016   | 3700   | 27,13  |
| -400H   | 315           | 490,0  | 9      | 4,0    | 2,0    | 0011   | 4700   | 21,76  |

## ПРИЛОЖЕНИЕ 4. ДИСПЛЕЙ И ЕГО ЦИФРОВЫЕ ОПЕРАТОРЫ

В таблице А-7 приведено содержание отображаемой на дисплее информации.

Таблица А-7

| Наименование параметра | Содержание   | Описание   |  |
|------------------------|--|--|--|
| Опорная частота        | Опорная частота                                      | Считывание/установка опорной частоты   |  |
| Выходная частота       | Выходная частота                                     | <ul style="list-style-type: none"> <li>Считывание выходной частоты</li> <li>Выбор единицы измерения производится с помощью константы (CD-024)</li> </ul>   |  |
| Выходной ток           | Выходной ток   | Считывание значения выходного тока до 1000 А с точностью 0,1А, свыше 1000А – с точностью 1А  |  |
| Выходная мощность      | Выходная мощность                                    | Считывание значения выходной мощности до 1000 кВт с точностью 0,1 кВт, свыше 1000 кВт – с точностью 1 кВт  |  |
| Направление вращения   | Команда Выбора "Вращение вперед"/"Обратное вращение" | <ul style="list-style-type: none"> <li>Установка/считывание команды "Вращение вперед"/"Обратное вращение"</li> <li>Возможна уставка во время команды вращения с панели управления</li> <li>Могут быть высвечены команды "Вращение вперед"/"Обратное вращение"</li> </ul> |  |
| Монитор                | Выбор монитора                                       | Содержание высвечиваемой информации  |  |
|                        |  | Номер  | Контролируемые функции   |
|                        |  | U-01   | Опорная частота  |
|                        |  | U-02   | Выходная частота   |
|                        |  | U-03   | Выходной ток   |
|                        |  | U-04   | Выходное опорное напряжение может быть считано с точностью 1 В |
|                        |  | U-05   | Напряжение постоянного тока может быть считано с точностью 1 В |
|                        |  | U-06   | Выходная мощность  |
| U-07                   | _____  |  |  |



Таблица А-7 (Продолжение)

| Наименование параметра         | Содержание                              | Описание   |  |
|--------------------------------|---|--|--|
| Монитор                        | Выбор монитора                          | U-08   | _____  |
|                                |   | U-09   | _____  |
|                                |   | U-11<br>U-12   | <p>Прошедшее время (может быть проконтролировано, как показано)</p> <p>                     X X X X X ← Прошедшее время ( час. )<br/>                     U-11 ( младшие 4 цифры )<br/>                     U-12 ( старшие 2 цифры )<br/>                     Max. 279 620 час.                 </p> |
|                                |   | U-13   | Может быть проконтролирована обратная связь. Единицы измерения выбираются CD-024   |
| Время разгона                  | Время разгона 1                         | Время разгона (CD-019) может быть установлено/считано с точностью 0,1 с ( 1 с - для 1000 с и более)      |  |
| Время торможения               | Время торможения 1                      | Время торможения 1 (CD-020) может быть установлено/считано с точностью 0,1 с ( 1 с - для 1000 с и более) |  |
| Напряжение двигателя           | Номинальное напряжение электродвигателя | Номинальное напряжение электродвигателя может быть установлено во время останова (CD-011)                |  |
| Выбор U/f                      | Выбор соотношения U/f                   | Выбор соотношения U/f может быть сделан во время останова (CD-010)                                       |  |
| Усиление частоты               | Достигнутая опорная частота             | Усиление частоты может быть установлено во время останова (CD-046)                                       |  |
| Смещение частоты               | Смещение опорной частоты                | Смещение опорной частоты может быть установлено во время останова (CD-047)                               |  |
| Ном. ток э/двигателя           | Номинальный ток двигателя               | Номинальный ток электродвигателя может быть установлен во время останова (CD-032)                        |  |
| Режим ПИД рег.                 | Выбор режима обратной связи             | Выбор режима обратной связи может быть установлен во время останова (CD-084)                             |  |
| Режим э/сбережения             | Выбор режима энергосбережения           | Выбор энергосберегающего режима может быть установлен во время останова (CD-095)                         |  |
| Режим управления [PRGM:CD-002] | Выбор режима управления                 | Значение константы может быть установлено/считано  |  |

**ПРИЛОЖЕНИЕ 5. ГАБАРИТНЫЕ РАЗМЕРЫ И МАССА**



Рис. 1



Рис. 2

Таблица А-8.

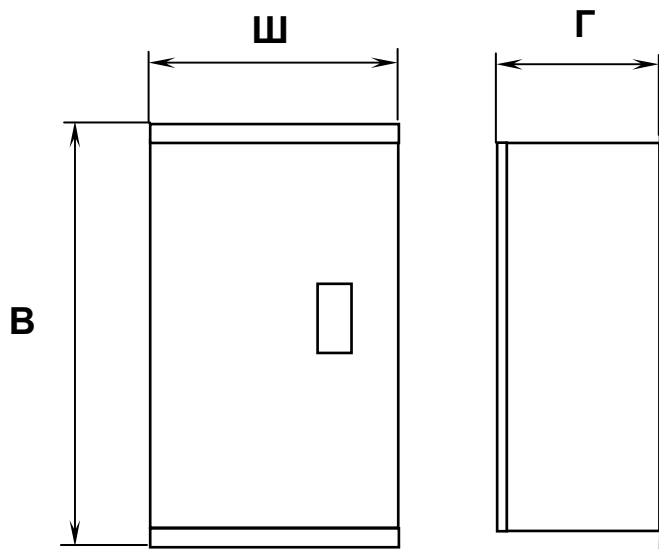
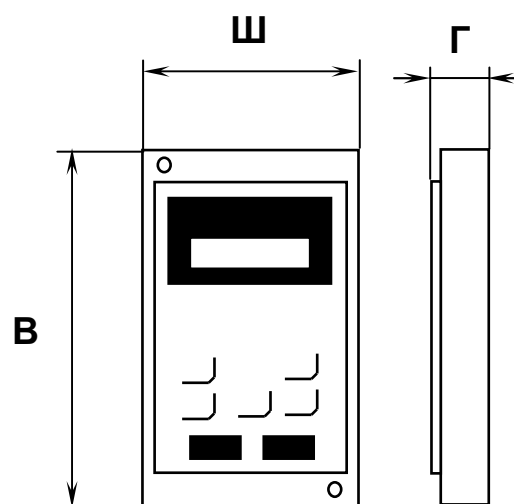
| № рисунка | Модель EI-7011                                      | Размеры, мм |     |     | Масса, кг |
|-----------|---|-------------|-----|-----|-----------|
|           |   | В           | Ш   | Г   |           |
| Рис. 1    | 001Н - 007Н   | 278         | 138 | 180 | 4         |
|           | 010Н - 015Н   | 300         | 228 | 215 | 6,6       |
|           | 020Н - 040Н   | 450         | 300 | 247 | 16        |
|           | 050Н - 060Н   | 677         | 355 | 326 | 39        |
|           | 075Н - 100Н   | 777         | 395 | 326 | 48        |
|           | 125Н - 150Н   | 810         | 586 | 332 | 76        |
|           | 175Н - 200Н   | 987         | 704 | 332 | 95        |
|           | 250Н - 300Н   | 1100        | 860 | 411 | 150       |
|           | 400Н  | 1100        | 975 | 411 | 190       |
| Рис. 2    | Пульт управления (вырез в передней крышке 70 x 138) | 163         | 74  | 18  | 0,15      |